

LEGRAND SMART HOME

JEDNODUCHO V SPOJENÍ S VAŠOU DOMÁCNOSTÍ

TECHNICKÝ KATALÓG 2023



Objavte riešenia, ktoré **vám spríjemnia život**

OVLÁDAJTE **ŽALÚZIE**
POMOCOU **HLASU**
STR. 31



PRISPÔBTE **VYKUROVANIE**
SVOJMU **DENNÉMU REŽIMU**
STR. 44



VYLEPŠITE KLASICKÉ **SVIETIDLÁ**
NA **SMART** A OVLÁDAJTE ICH
HLASOM ALEBO MOBILOM
STR. 24



BUĎTE VČAS **VAROVANÝ**
V PRÍPADE **POŽIARU** ALEBO
VYSOKEJ KONCENTRÁCIE **CO**
STR. 48

Vaša smart domácnosť

Pomocou produktov **Legrand s Netatmo** a **Netatmo** môžete byť pokojní.

Váš domov sa stane miestom, kde možno nerušene odpočívať a zároveň ho môžete pokojne opúšťať. Prístroje Netatmo a Legrand vám umožnia plnú kontrolu a prehľad, nech už ste kdekoľvek.



PRIVÍTAJTE NÁVŠTEVU,
AJ KEĎ NIE STE **DOMA**
STR. 50



MAJTE SVOJ
DOM POD KONTROLOU
STR. 49



VITAJTE



DOHLAD



INFORMÁCIE

Prezrite si
všetky smart
riešenia na
www.legrand.sk



KONTROLUJTE
SPOTREBU,
BUĎTE V OBRAZE
STR. 35



Majte svoj dom pod kontrolou odkiaľkoľvek



APLIKÁCIA



Home + Control je intuitívna aplikácia vyvinutá v spolupráci Legrand a Netatmo. Služi na ovládanie prístrojov **Valena™ Life s Netatmo**. Umožňuje ovládať svetlá, zásuvky, žalúzie alebo vykurovanie. Možno ju stiahnuť z App Store alebo Google Play



Vyslovte želanie a váš dom ho splní



OVLÁDANIE
HLASOM

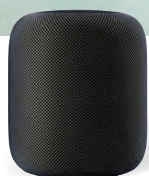

Works with
Apple Home



works with
Google Home



works with
alexa

Váš dom vám splní každé želanie. Ovládajte inštaláciu hlasom pomocou hlasového asistenta podľa vlastného výberu. Ovládajte svetlá, žalúzie alebo teplotu.



Počas všedného dňa jednoducho upravujte svoje scenáre



SCENÁRE A ČASOVÉ PROGRAMY



Definujte alebo len **upravte** svoje scenáre, ktoré aktivujú niekoľko funkcií súčasne.

Keď odchádzate, aktivujte scenár „**Mimo domu**“. Všetky svetlá zhasnú, vybrané zásuvky sa vypnú a prestanú napájať do nich pripojené spotrebiče.

Taktiež môžete nechať inštaláciu pracovať úplne **automaticky** na základe časového programu. Spustíte zavlažovanie, vytiahnete žalúzie s **východom slnka** alebo v **konkrétny čas**.



Premiestňujte svoje bezdrôtové spínače ľubovoľne po celom dome



BEZDRÔTOVÉ
SPÍNAČE



Ovládajte žalúzie, zásuvky a svetlá pomocou bezdrôtových spínačov. Extra tenké prístroje možno umiestniť kamkoľvek pomocou obojstrannej lepiacej pásky. Môžete ich k inštalácii ľubovoľne pridávať a premiestňovať bez nutnosti ťahať kabeláž presne v duchu „Teraz prerábam izbu a dám svoje bezdrôtové spínače tam, kam ja potrebujem.“



CHCETE SVOJE OBYČAJNÉ SVETLÁ VYLEPŠIŤ NA **SMART?**

REKONŠTRUKCIA

Bez zmeny kabeláže

Použite existujúcu kabeláž a doplňte inštaláciu o inteligentné prístroje, ktoré komunikujú bezdrôtovo. Bez sekania do steny a neporiadku.

Mikromodul

Inštaláciu prístroja priamo do telesa svietidla či do inštaláčnej krabice možno úplne zmeniť možnosti ovládania. K svietidlu je možné pridať ďalšie ovládacie miesta pomocou bezdrôtových spínačov, ovládať ho cez mobil alebo hlasom.



SPRAVTE Z OBYČAJNÝCH SVIETIDIEL SMART OSVETLENIE.

Nezáleží na tom, kedy ste osvetlenie v minulosti inštalovali. S prístrojmi Legrand s Netatmo ho možno ľahko zmeniť na smart systém ovládaný mobilom či hlasom. Zabudli ste na jeden vypínač? Nevadí, pretože doplniť ďalšie body ovládania pomocou bezdrôtových spínačov je veľmi jednoduché.

Môžeme rozsvietiť alebo zhasnúť/stmievať každé svetlo, miestnosť alebo celý dom pomocou aplikácie Home + Control ⁽¹⁾.

Alebo ich môžeme ovládať hlasom pomocou hlasových asistentov.

⁽¹⁾ Inštalácia musí obsahovať štartovací balíček alebo modulárnu bránu.

CHCETE ZMENIŤ OBYČAJNÝ SPÍNAČ NA SMART?



Klasický mechanický spínač

Nie je dôležité, od akého výrobcu ste zakúpili svoje existujúce spínače. Každý klasický spínač možno zmeniť na „smart“ a pritom zachovať dizajn, ktorý máte radi.

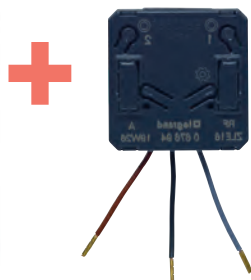

ON / OFF bezdrôtové rozhranie pre spínač alebo tlačidlo

Môže zmeniť klasický spínač na bezdrôtový. Umiestni sa do inštalačnej krabice za súčasný mechanizmus.

CHCETE PRIDAŤ BEZDRÔTOVÉ SPÍNAČE?



Dvojnásobný bezdrôtový spínač

Možno ho využiť na pridanie ďalšieho bodu ovládania svetla, bez nutnosti ťahať kabeľáž. Možno ovládať 2 svetelné okruhy.



Možno ho pripevniť kamkoľvek pomocou skrutiek alebo dodávanej obojstrannej pásky.



Bezdrôtový pohybový senzor

Môže ovládať jeden alebo viac drôtových prístrojov. (IP 44).



CHCETE POZNAŤ CELKOVÚ SPOTREBU SVOJEJ INŠTALÁCIE?



Elektromer

Inštaluje sa do rozvodnice na DIN lištu. Pracuje iba s aplikáciou Home + Control.

CHCETE POZNAŤ SPOTREBU VYBRANÉHO PRÍSTROJA?



Plexo spínaná zásuvka

Povrchová inštalácia, vodoodolné vyhotovenie v krytí IP55. Možno spárovať s niekoľkými bezdrôtovými spínačmi. Meria spotrebu pripojeného prístroja a výslednú štatistiku možno zobraziť v aplikácii Home + Control alebo na webových stránkach.

MAJTE PREHĽAD O SVOJEJ SPOTREBE ENERGIE

Nezáleží, aké spotrebiče máte doma, môžete si zobrazíť ich celkovú spotrebu alebo iba spotrebu jednotlivého zariadenia, a to v aplikácii Home + Control. Tiež môžete ovládanie spínaných zásuviek zahrnúť do ľahko upraviteľných scenárov.

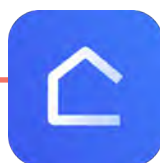

Ľahko si môžeme skontrolovať denné, týždenné alebo mesačné štatistiky spotreby v mobilnej aplikácii Home + Control⁽¹⁾.

Môžeme hlasom vypnúť spotrebiče zapojené do spínaných zásuviek.



⁽¹⁾ Inštalácia musí obsahovať štartovací balíček alebo modulárnu bránu.



Spínaný kábový výstup

Možno ovládať pomocou bezdrôtových spínačov.



Spínaný zásuvkový adaptér

Na ovládanie napríklad lampy alebo akéhokoľvek zapojeného spotrebiča.



Spínaná zásuvka

Možno spárovať s bezdrôtovými spínačmi a vytvoríť tak spínanú zásuvku. Je možné nainštalovať v mieste existujúcej zásuvky.



OTVORENOSŤ

MÁTE DOMA **KLASICKÉ SPÍNAČE** NA ŽALÚZIE?



Mikromodul pre žalúzie

Zmení obyčajné žalúzie na smart bez nutnosti ťahať kabeľáž. Žalúzie je potom možné ovládať bezdrôtovým žalúziovým spínačom alebo mobilom.



Smart spínač na žalúzie

Pre všetky typy motorov s elektronickým alebo mechanickým zastavením.

Bezdrôtový spínač na žalúzie

Na ovládanie jednotlivých žalúzií, ale i centrálné ovládanie žalúzií v celom dome bez nutnosti ťahať kabeľáž.



Extra tenký

Možno ho umiestniť kamkoľvek pomocou dodávanej obojstrannej lepiacej pásky.

„VÁŠ HLAS DOKÁŽE OVLÁDAŤ ŽALÚZIE“

Nezáleží na tom, aké žalúzie máte, drôtové alebo bezdrôtové. Teraz ich môžete ovládať hlasom pomocou hlasového asistenta alebo mobilným telefónom s aplikáciou Home + Control. Možno ich zahrnúť do scenárov spolu s ovládaním svetiel a vykurovaním alebo nastaviť časový program pre ich ovládanie⁽¹⁾.

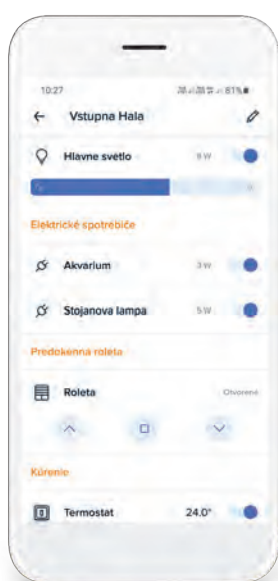

Jednoducho môžeme ovládať žalúzie pomocou mobilného telefónu a aplikácie Home + Control.

Apple HomePod
Kompatibilný s Apple
Siri hlasovým
asistentom

Google Home
Kompatibilný
s Google Assistant



⁽¹⁾ Inštalácia musí obsahovať štartovací balíček alebo modulárnu bránu.



VIAC
POHODLIA

MÁTE VLASTNÝ KOTOL?

Ovládajte vykurovanie pomocou bezdrôtového termostatu Netatmo alebo drôtového termostatu Smarther, ktorý umožňuje ovládať aj chladenie^[1].



Termostaty Netatmo a Smarther s Netatmo^[2]

Znižujú spotrebu energie a zároveň zvyšujú komfort vďaka nastaveným vykurovacím programom, ktoré sa prispôbia vášmu dennému režimu.

[1] Súčasné zapojenie kontaktov pre kúrenie aj chladenie umožňuje iba model 0 490 40 pre povrchovú montáž.

[2] Možno kombinovať Netatmo termostat a prídavné termostatické hlavice (nie štartovací balíček termostatických hlavíc) na ovládanie kúrenia nezávisle vo viacerých miestnostiach. Pracuje s aplikáciou Netatmo Energy a Home + Control.

PRISPÔSOBTE VYKUROVANIE SVOJMU DENNÉMU REŽIMU

Ovládajte vykurovanie manuálne, mobilnou aplikáciou alebo hlasom.

Vytvorím vykurovací program podľa svojho denného režimu a budem ho ovládať mobilnou aplikáciou Home + Control⁽¹⁾.

Alebo ho budem ovládať jednoducho hlasom.

⁽¹⁾ Inštalácia musí obsahovať štartovací balíček alebo modulárnu bránu.

POUŽÍVATE CENTRÁLNE VYKUROVANIE?

Ovládajte radiátory pomocou bezdrôtových termostatických hlavíc.



Netatmo termostatické hlavice – štartovací balíček⁽²⁾

Riešenie na ovládanie vykurovania v bytoch s centrálnym vykurovaním a teplovodnými radiátormi. Každá hlavica má možnosť pracovať podľa vlastného vykurovacieho programu a teplotu tak možno nastaviť pre každú miestnosť zvlášť.

⁽²⁾ Možno kombinovať Netatmo termostat a prídavné termostatické hlavice (nie štartovací balíček termostatických hlavíc) na ovládanie kúrenia nezávisle vo viacerých miestnostiach. Pracuje s aplikáciou Netatmo Energy a Home + Control.



ČO TAKTO **SMART DETEKTOR DYMU** VO VAŠOM DOME?

Samostatný detektor dymu s pravidelnou funkciou self-test vás bude informovať o stave batérie, stave pripojenia k Wi-Fi sieti alebo prípadnom požiari.



Netatmo detektor dymu

Netatmo detektor je bezdrôtový prístroj, ktorý vás informuje prostredníctvom vášho mobilného telefónu v prípade alarmu. Batéria v režime stand-by má životnosť až 10 rokov.

” V PRÍPADE POŽIARU BUĎTE VAROVANÝ, NECH STE KDEKOĽVEK “

Upozornenie v prípade požiaru dostanete v reálnom čase na svoj mobil, nech ste kdekoľvek. Lokálne varovanie zabezpečí akustický signál 85 dB.



Prijat' alarm, ukončiť alarm, prezrieť si self-test report alebo zobrazíť upozornenie na nízky stav batérie. To všetko obstará aplikácia Netatmo Security⁽¹⁾ v spojení s Netatmo detektorom dymu.

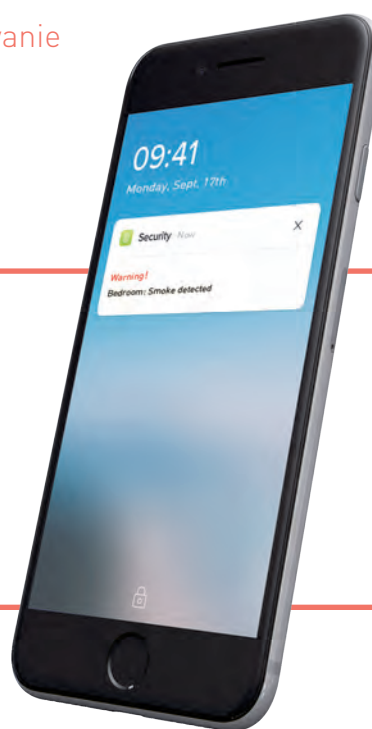

(1) Aplikácia Netatmo Security bude v budúcnosti nahradená aplikáciou Home + Security.

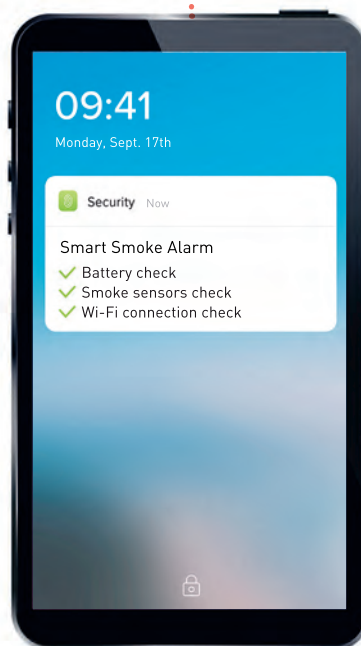
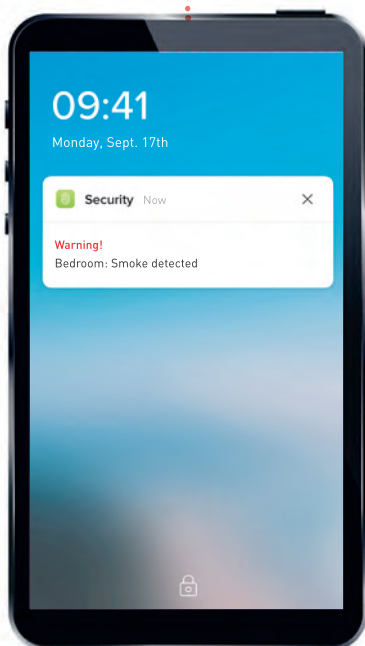

Funkcia self-test

Automaticky kontroluje stav batérie, funkčnosť detektora a Wi-Fi pripojenia.



POD DOHL'ADOM

BUĎTE UPOZORNENÝ, KEĎ SA NIEČO DEJE V OKOLÍ DOMU
VYSTRAŠTE VOTRELCOV POMOCOU ZABUDOVANEJ SIRÉNY 105 dB



Netatmo Outdoor kamera

Outdoor kamera vám ukáže, čo sa deje v okolí, na záhrade alebo pred dverami. Dokáže rozlíšiť medzi autom, osobou a zvieratom a poslať upozornenie, napríklad, keď sa niekto pohybuje po vašej záhrade. Funguje zároveň ako vonkajšie LED osvetlenie.

NOVINKA - Biela verzia (pozri str. 49)



DOHLIADNITE NA SVOJ DOM

S Netatmo kamerami môžete ochrániť svoj dom alebo byt a dostávať upozornenia v prípade nezvyčajných udalostí. Úložisko video záznamu, nastavenia a aktualizácie sú dostupné kedykoľvek a bez akéhokoľvek záväzku užívateľa. Kamery je možné taktiež spárovať s aplikáciou Door Entry a domovými videotelefónmi.



Netatmo Security⁽¹⁾



Door Entry⁽¹⁾

Môžem byť informovaný o všetkom, čo sa deje, a to v reálnom čase vďaka aplikácii Netatmo Security. Niektoré z jej funkcií sú následne dostupné aj v aplikácii Door Entry a na video telefónoch s funkciou Wi-Fi, ako napríklad Classe 300X.

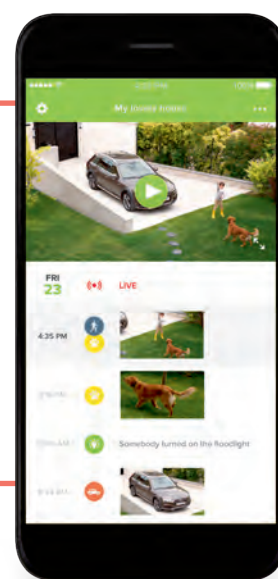

(1) Aplikácie Door Entry a Netatmo Security budú v budúcnosti nahradené aplikáciou Home + Security.

BUĎTE UPOZORNENÝ, KEĎ SA NIEČO DEJE VNÚTRI DOMU



Netatmo Indoor kamera

Vďaka upozorneniam zasielaným aplikáciou Netatmo Security vás Indoor kamera upozorní na každého votrelca. Kamera dokáže nielen rozlíšiť osobu od zvierata, ale obsahuje navyše **funkciu rozpoznania tváre**. Ak sa teda vo vašom byte vyskytne osoba, ktorá nie je členom vašej domácnosti, dostanete upozornenie na mobilný telefón. Funkciu rozpoznanie tváre možno kedykoľvek povoliť / zakázať.



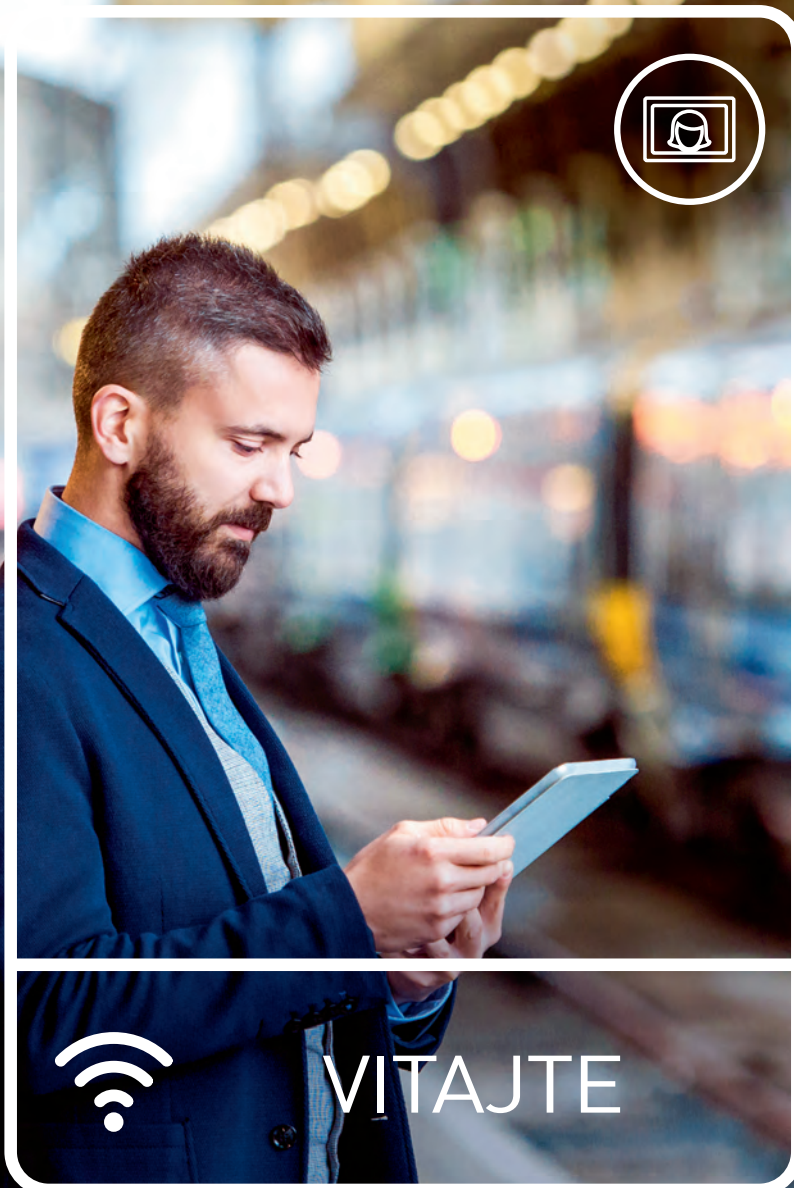

CHCETE MAŤ ULOŽENÉ ZÁZNAMY ZMEŠKANÝCH NÁVŠTEV?

Smart sada domového video telefónu Classe 300EOS s Netatmo

Umožňuje komunikáciu s návštevníkom pred brávkou prostredníctvom vstupného tlačidlového panelu a video telefónu s dotykovou obrazovkou. Video telefón túto komunikáciu prenáša prostredníctvom Wi-Fi siete a internetu na váš mobilný telefón s aplikáciou Home + Security. Pomocou aplikácie je možné taktiež komunikovať s návštevou, otvoriť elektrický zámok vstupnej brány alebo garážové dvere, zapnúť osvetlenie, skontrolovať záznamy zmeškaných volaní atď. Kompatibilný s kamerami Netatmo.

” PRIVÍTAJTE NÁVŠTEVU, AJ KEĎ NIE STE DOMA “

Ak používate sady s telefónmi Classe 300EOS with Netatmo a Classe 100 Wi-Fi, ste vždy v spojení so svojím domom. S aplikáciou Door Entry a mobilným telefónom môžete komunikovať s návštevou odkiaľkoľvek na svete a otvoriť jej dvere, rozsvietiť osvetlenie príjazdovej cesty atď. Záznamy zmeškaných volaní sú vám vždy k dispozícii ako na domácom telefóne Classe 300EOS with Netatmo, tak na mobile prostredníctvom cloudovej služby.



Door Entry⁽¹⁾

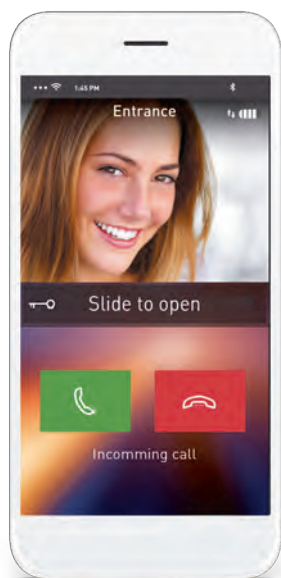

(1) Kamery Netatmo je možné zobrazit pomocou video telefónov Classe 100 Wi-Fi a Classe 300 Wi-Fi spárovaných s aplikáciou Door Entry.

ZMEŇTE SVOJ STARÝ ZVONČEK NA **SMART VIDEO ZVONČEK**

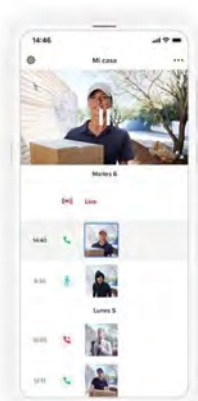

Smart video zvonček Netatmo

Umožňuje komunikáciu s vašou návštevou pomocou mobilnej aplikácie Netatmo Security. Zároveň stráži priestor vašich dverí a spustí záznam, kedykoľvek zbadá pohyb. Túto funkciu je možné ľubovoľne nastaviť a obmedziť s ohľadom na platnú legislatívu.



Netatmo Security⁽¹⁾

(1) Aplikácie Door Entry a Netatmo Security budú v budúcnosti nahradené aplikáciou Home + Security.

Len pár krokov k smart domácnosti

1



Základom smart inštalácie je štartovací balíček (alebo modulárna brána), a to pre novostavby aj rekonštrukcie.

2



Nainštalujte drôtové prístroje namiesto pôvodných spínačov a zásuviek.

3



Pridajte bezdrôtové spínače, ktoré jednoducho umiestnite kdekoľvek pomocou priložených obojstranných pásov.

4

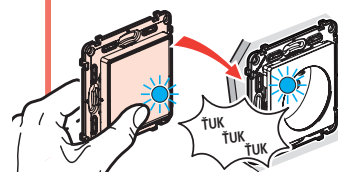

Jednoducho spárujte, buď v aplikácii, alebo 3x počukajte bezdrôtovým prístrojom na drôtový, ktorý chcete ovládať.

5



Stiahnite si zdarma aplikáciu Home + Control v slovenčine a všetko ovládajte pomocou smartfónu.

6

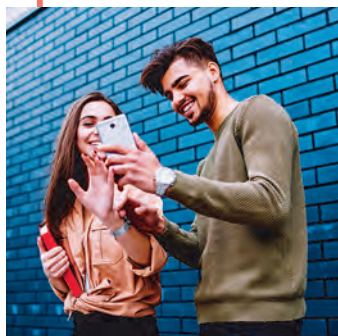

Pozvite k ovládaniu rodinu a priateľov.

7



Všetko ovládajte hlasom pomocou hlasových asistentov Google assistant, Apple Siri a Amazon Alexa.

Smart domácnosť

Smart štartovací balíček Valena™ Life s Netatmo



7 523 95



pracuje
s aplikáciou
Legrand
Home + Control

Každá inštalácia vyžaduje zapojenie komunikačnej brány, ktorá umožňuje vytvorenie Zigbee siete a pripojenie inštalácie k internetu pomocou zabezpečenej Wi-Fi siete 2,4 GHz. Pre nastavenie vašej domácnosti a jej ovládanie na diaľku slúži aplikácia Home + Control.

Bal.	Obj. č.	Smart štartovací balíček
		Používa sa na prepojenie vašej inštalácie. Obsah: - 1 smart zásuvka s bránou 16 A, max. 3 680 W (ochrana proti preťaženiu). Kompatibilné s akýmkoľvek elektrickým spotrebičom alebo veľkým domácim spotrebičom. Meria okamžitý výkon a sleduje dennú a mesačnú spotrebu, odosiela konfigurovateľné upozornenia (porucha, spotreba atď.). Pripojenie prostredníctvom automatických svoriek. Súčasťou balenia je 2-násobný rámik a rozperky. Môže sa namontovať namiesto existujúcej zásuvky v 1-násobnej inštallačnej krabici s hĺbkou 40 mm (Odporúčaná hĺbka 50 mm a viac). - 1 hlavný bezdrôtový spínač Doma/Mimo domu s prednastavenými scenármi, ktoré možno prispôsobiť v aplikácii Home + Control. Súčasťou balenia je 3-voltová batéria CR2032 na napájanie a 4 odstrániteľné nálepky na upevnenie jednotky ovládania na akýkoľvek podklad. Funkcia kontrolky s LED pre upozornenie nízkeho stavu batérie. Dodáva sa kompletne s krytkou a rámikom v farbe mechanizmu.
1	7 521 95	<input type="checkbox"/> Biela
1	7 522 95	<input type="checkbox"/> Běžová
1	7 523 95	<input type="checkbox"/> Hliníková
1	7 563 95	<input type="checkbox"/> Čierna

Pre dizajny Living NOW, Mosaic a Céliane kontaktujte Legrand Slovensko.

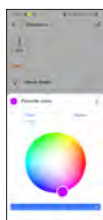

Aplikácia Legrand Home + Control je dostupná zadarmo na Google Play a App Store. Prostredníctvom aplikácie je možné ovládať ZigBee 3.0 smart žiarovky Philips Hue, Ledvance, IKEA, Lidl a ďalšie, a to vrátane RGB farieb alebo teploty svetla. Pre viac informácií kontaktujte Legrand.

Smart domácnosť

Základné pravidlá a vlastnosti inštalácie

1. Každá inštalácia musí obsahovať štartovací balíček alebo modulárnu bránu.
2. Pre internetovú komunikáciu systém využíva komunikačnú bránu, ktorá sa pripojí na Wi-Fi sieť 2,4 GHz. Sieť musí byť zabezpečená heslom.
3. Prístroje medzi sebou komunikujú pomocou protokolu ZigBee 3.0.
4. Na ovládanie napríklad svetla z viacerých miest sa vždy použije iba jeden drôtový prístroj, ostatné ovládače sú bezdrôtové (pozri str. 27).
5. Firmware sa v prístrojoch aktualizuje automaticky hneď po pripojení inštalácie k internetu. Aktuálny firmware je veľmi dôležitý, keďže umožňuje používať v inštalácii nové prístroje alebo nové funkcie existujúcich prístrojov.

Základné limity systému Valena Life s Netatmo

1. Systém môže dohromady obsahovať až **100** drôtových a bezdrôtových prístrojov.
2. K inštalácii môže mať prístup neobmedzené množstvo používateľov (účtov). Z jedného užívateľského účtu je možné ovládať neobmedzené množstvo inštalácií.
3. Drôtový prístroj je možné spárovať s **20** bezdrôtovými prístrojmi a naopak, jeden bezdrôtový prístroj môže ovládať až **20** drôtových prístrojov.
4. Prístroje je možné zlúčiť do max. 8 rôznych scenárov. Scenáre je možné ovládať mobilným telefónom alebo príslušným scenárovým ovládačom. Scenáre je možné upravovať v mobilnej aplikácii Home + Control a je teda nutné pripojiť inštaláciu k internetu.
5. V aplikácii Home + Control je možné vytvoriť až **10 týždenných programov** (rozpisov), z ktorých aktívny môže byť vždy jeden.

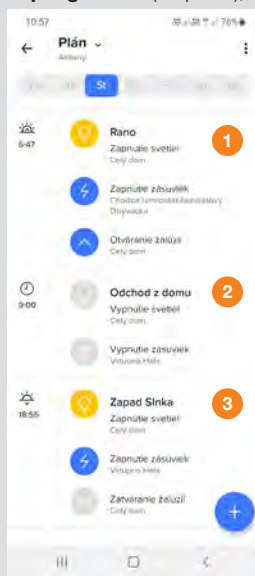

Každý plán môže obsahovať až 147 udalostí. V rámci jednej udalosti je možné ovládať viac prístrojov (zapnúť, vypnúť, stmievať, zatiahnuť žalúzie...).

Príklad:

V tomto programe sú v pondelok 3 udalosti. V rámci udalosti je ovládané ľubovoľné množstvo prístrojov. Tieto udalosti sa opakujú každý deň v týždni a program teda obsahuje 7 x 3 = 21 udalostí. Limit je 147 udalostí v jednom programe.

Funkcie dostupné v závislosti od pripojenia k internetu:

Funkcia	Inštalácia pripojená/nepripojená k internetu		
	Pripojená	Nepripojená	
Ovládanie	Drôtovými prístrojmi	áno	áno
	Bezdrôtovými prístrojmi	áno	áno
	Mobilnou aplikáciou	áno	nie
	Hlasom	áno	nie
Párovanie prístrojov		áno	áno, poŕukaním
Scenáre	Spustenie	áno	áno
	Vytvorenie	áno	nie
	Zmeny	áno	nie
Časové programy	Fungovanie	áno	áno
	Vytváranie	áno	nie
	Zmeny	áno	nie
Aktualizácia firmvéru		áno, automaticky	nie
Pridanie nových prístrojov		áno	áno



7 521 84



7 521 66



7 523 88



0 648 88



Používa sa na doplnenie vašej smart inštalácie, vyžaduje predchádzajúcu inštaláciu štartovacieho balíčka pre smart inštaláciu.

Bal.	Obj. č.	Smart mikromodul
1	0 648 88	<p>Používa sa na zabezpečenie smart osvetlenia 300 W, s N vodičom. Možnosť ovládania prostredníctvom jedného alebo viacerých bezdrôtových spínačov – spárovanie ťuknutím bezdrôtového ovládania po mikromodule. Na montáž do svetidla alebo montážnej krabice.</p>

Bal.	Obj. č.	Smart spínač s možnosťou stmievania s N vodičom
		<p>Inštalácia do inšt. krabice hĺbky min. 40 mm. (Odporúčaná hĺbka 50 mm a viac.) Tabuľka záťaží pozri s. 26. Aplikácia Home + Control umožňuje:</p> <ul style="list-style-type: none"> – spínanie a stmievanie – prepnutie LED diódy do orientačnej alebo signalizačnej funkcie – chvilkové rozblíkavie diódy na ľahkú lokalizáciu konkrétneho prístroja – zadanie veľkosti záťaže pre orientačné meranie spotreby svetelného okruhu – párovanie prístroja, premenovanie prístroja a jeho umiestnenia do virtuálnej miestnosti, kontrolu verzie firmvéru. <p>Možno ich ovládať mobilnou aplikáciou, hlasom, scenárom, časovým programom, niekoľkými bezdrôtovými spínačmi alebo priamo pripojenými klasickými nepodsvetenými tlačidlami. Dodáva sa vrátane krytky a 1-násobného rámečka vo farbe krytky. Spínač s možnosťou stmievania – s N vodičom. Vo výrobnom nastavení pracuje v spínacom mode, prepnutie na stmievač pomocou aplikácie Home + Control.</p>

1	7 521 66	<input type="checkbox"/> Biela
1	7 522 66	<input type="checkbox"/> Béžová
1	7 523 66	<input type="checkbox"/> Hliník
1	7 563 66	<input type="checkbox"/> Čierna

Balíček pre vytvorenie striedavého prepínača č. 6 s mikromodulom

Sada dvoch bezdrôtových spínačov a mikromodulu pre ovládanie osvetlenia z dvoch ovládacích bodov bez potreby vedenia káblov. Produkty v balení sú navzájom spárované a dokážu lokálne fungovať hneď po rozbalení. Pre funkcie vzdialeného ovládania je sadu možné doplniť o štartovací balíček, alebo modulárnu bránu.

1	7 521 50	<input type="checkbox"/> Biela
1	7 522 50	<input type="checkbox"/> Béžová
1	7 523 50	<input type="checkbox"/> Hliník
1	7 528 50	<input type="checkbox"/> Čierna

Bal.	Obj. č.	2-násobný Smart spínač - s N vodičom
		<p>Spínanie dvoch obvodov pripojenej záťaže. Bez možnosti stmievania.</p>
1	7 521 88	<input type="checkbox"/> Biela
1	7 522 88	<input type="checkbox"/> Béžová
1	7 523 88	<input type="checkbox"/> Hliník
1	7 563 88	<input type="checkbox"/> Čierna

Smart stmievač bez N vodiča
Vo výrobnom nastavení pracuje v spínacom mode, prepnutie na stmievač pomocou aplikácie Home + Control. Inštalácia do inšt. krabice hĺbky min. 40 mm. **(Odporúčaná hĺbka 50 mm a viac.)**
Tabuľka záťaží pozri s. 26.

Vyžaduje použitie odporučených stmievateľných žiaroviek a dodávaného kompenzátora, aj keď pracuje v mode spínača.

Aplikácia Home + Control umožňuje:

- spínanie a stmievanie
- prepnutie LED diódy do orientačnej alebo signalizačnej funkcie
- chvilkové rozblíkavie diódy pre ľahkú lokalizáciu konkrétneho prístroja
- zadanie veľkosti záťaže pre orientačné meranie spotreby svetelného okruhu
- párovanie prístroja, premenovanie prístroja a jeho umiestnenia do virtuálnej miestnosti, kontrolu verzie firmvéru.

Možno ho ovládať mobilnou aplikáciou, hlasom, scenárom, časovým programom alebo niekoľkými bezdrôtovými spínačmi.
Dodáva sa vrátane krytky a 1-násobného rámečku vo farbe krytky.

1	7 521 84	<input type="checkbox"/> Biela
1	7 522 84	<input type="checkbox"/> Béžová
1	7 523 84	<input type="checkbox"/> Hliník
1	7 563 84	<input type="checkbox"/> Čierna

1 0 401 49 Náhradný kompenzátor, súčasť dodávky spínača s možnosťou stmievania obj. č. 7 52x 84 (pre ostatné prístroje nie je väčšinou nutný). Používa sa na obmedzenie blikania záťaže alebo presvetľovanie LED žiaroviek pri vypnutom stave a podobne.

Smart domácnosť

smart produkty (pokračovanie)



7 521 85



0 697 94



7 523 86











7 522 89













0 676 94





Používa sa na doplnenie vašej smart inštalácie, vyžaduje predchádzajúcu inštaláciu štartovacieho balíčka pre smart inštaláciu.

Bal.	Obj. č.	Hlavný bezdrôtový spínač Doma/Mimo domu
1	7 521 86	<p>Používa sa na prídanie ďalšieho hlavného bezdrôtového spínača Doma/Mimo domu. Funguje rovnakým spôsobom ako hlavný bezdrôtový spínač Doma/Mimo domu, ktorý je súčasťou štartovacieho balíčka. Scenáre Doma/Mimo domu možno prispôbiť v aplikácii Home + Control. Súčasťou balenia je 3-voltová batéria CR2032 na napájanie a 4 odstrániteľné nálepky na upevnenie jednotky ovládania na akýkoľvek podklad. Funkcia kontrolky s LED pre upozornenie nízkeho stavu batérie. Dodáva sa kompletne s krytkou a rámkom vo farbe mechanizmu.</p> <p> Biela  Béžová  Hliníková  Čierna</p>
1	7 522 86	
1	7 523 86	
1	7 563 86	

Bal.	Obj. č.	Bezdrôtový spínač Zobudenie/Spánok
1	7 521 89	<p>Používa sa na prídanie dvoch ďalších scenárov do smart inštalácie. Prednastavené scenáre Zobudenie/Spánok možno prispôbiť v aplikácii Home + Control. Súčasťou balenia je 3-voltová batéria CR2032 na napájanie a 4 odstrániteľné nálepky na upevnenie jednotky ovládania na akýkoľvek podklad. Funkcia kontrolky s LED pre upozornenie nízkeho stavu batérie. Dodáva sa kompletne s krytkou a rámkom vo farbe mechanizmu.</p> <p> Biela  Béžová  Hliníková  Čierna</p>
1	7 522 89	
1	7 523 89	
1	7 563 89	

Bal.	Obj. č.	Ovládače scenárov 1 - 4
1	7 521 68	<p> Biela  Béžová  Hliníková  Čierna</p> <p> Vreckový bezdrôtový ovládač pre scenáre 1 - 4</p>
1	7 522 68	
1	7 523 68	
1	7 563 68	
1	0 676 95	

Bal.	Obj. č.	Bezdrôtový spínač – 1-násobný
1	7 521 85	<p>Používa sa na prídanie ďalšieho ovládania osvetlenia. Spárovanie ťuknutím na vybrané zapojené produkty: spínače, mikromoduly, zásuvky. Súčasťou balenia je 3-voltová batéria CR2032 na napájanie a 4 odstrániteľné nálepky na upevnenie jednotky ovládania na akýkoľvek podklad. Funkcia kontrolky s LED pre upozornenie nízkeho stavu batérie. Dodáva sa kompletne s krytkou a rámkom vo farbe mechanizmu.</p> <p> Biela  Béžová  Hliníková  Čierna</p> <p> Šedá – Plexo s Netatmo IP 55</p>
1	7 522 85	
1	7 523 85	
1	7 563 85	
1	0 697 94	

Bal.	Obj. č.	Bezdrôtový spínač – 2-násobný
1	7 521 87	<p>Používa sa na prídanie ďalšieho ovládania osvetlenia. Spárovanie ťuknutím na vybrané zapojené produkty: spínače, mikromoduly, zásuvky. Súčasťou balenia je 3-voltová batéria CR2032 na napájanie a 4 odstrániteľné nálepky na upevnenie jednotky ovládania na akýkoľvek podklad. Funkcia kontrolky s LED pre upozornenie nízkeho stavu batérie. Dodáva sa kompletne s krytkou a rámkom vo farbe mechanizmu.</p> <p> Biela  Béžová  Hliníková  Čierna</p>
1	7 522 87	
1	7 523 87	
1	7 563 87	

Bal.	Obj. č.	Príslušenstvo
1	0 648 71	Balenie 3 x 4 odstrániteľných nálepiek na upevnenie bezdrôtového ovládania.

Bal.	Obj. č.	Bezdrôtové rozhranie pre klasické spínače a tlačidlá
1	0 676 94	<p> V kombinácii s klasickým tlačidlom alebo spínačom ho zmení v bezdrôtový ovládač pre zapojené prístroje Valena™ Life s Netatmo</p> <p>Umožňuje spárovanie s max. jedným z nasledujúcich prístrojov: smart stmievač, mikromodul, smart zásuvka, smart káblový výstup. Párovanie sa vykonáva poklepaním na príslušný zapojený prístroj.</p> <p>Dodáva sa vrátane: - batérie CR2032 (3V)</p>

■ Osvetlenie - voľba spínacieho prvku a záťaže

Krok č. 1 – niektoré svietidlá, najmä dizajnové, používajú nestmievateľné svetelné zdroje v podobe LED pásov, transformátorov a pod. Tieto zdroje nie je vhodné ovládať pomocou elektronických prístrojov bez N vodiča. V prípade ich použitia je možné, že osvetlenie nebude fungovať správne, v krajnom prípade môže dôjsť aj k zničeniu elektronického prístroja (smart stmievača). Použitie takýchto svetelných zdrojov pre smart stmievač 7 72x 84 sa neodporúča.

Pre spínač s možnosťou stmievania bez N vodiča (obj. č. 7 52x 84) sú vhodnou záťažou klasické žiarovky alebo odporúčané stmievateľné LED žiarovky (pozri tabuľku Krok č. 2)

Obj. č. 7 52x 84

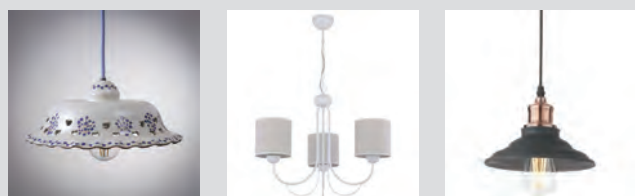

Pre dizajnové svietidlá, ktoré často používajú transformátory, žiarivky, kompaktné žiarivky, je najvhodnejší smart mikromodul obj. č. 0 648 88 alebo prístroje s N vodičom 7 52x 66, a 7 52x 88.

Obj. č. 0 648 88, 7 52x 66, alebo 7 52x 88



Krok č. 2 – pre smart stmievače je nutné pre správnu funkciu použiť niektorý z nasledujúcich stmievateľných svetelných zdrojov. Musí byť dodržaný ich max. počet na ovládaný okruh, ale aj max. veľkosť záťaže daná súčtom výkonov všetkých svetelných zdrojov.

Výrobca	Philips	Philips	Philips	Philips	Philips	Philips	Philips
Typ	CorePro LED	Classic LEDbulb FILAMENT Globe	Classic LEDbulb FILAMENT A60/A67	CorePro LEDspot R63	MASTER LEDspot Classic alebo CorePro LEDspot R50	MASTER LEDspot alebo Core Pro LEDspot MV	CorePro LED kapsuly
Vyhotovenie	iba stmievateľné	iba stmievateľné	iba stmievateľné	iba stmievateľné	iba stmievateľné	iba stmievateľné	iba stmievateľné
Pätica	E27	E27	E27	E27	E14	GU10	G9
Napätie	230 V	230 V	230 V	230 V	230 V	230 V	230 V
Max. množstvo na 1 okruh	4	5	5	5	5	5	5

■ Tabuľka záťaží

	mm ²	Klasické žiarovky	Kompaktné LED žiarovky	Kompaktné žiarivky	MN žiarovky s elektronickým traťom	MN žiarovky s feromag. traťom	Cievka stýkača
0 648 88 Mikromodul	1,5 mm ²	300 W	100 W	250 W	250 VA	250 VA	-
7 52x 84 Smart stmievač	2,5 mm ²	7 – 300 W	5 – 50 W ďalej pozri kroky 1 a 2	-	-	-	-
7 52x 66 Spínač s možnosťou stmievania s N vodičom	2x2,5 mm ²	150 W	150 VA*	150 VA*	150 VA*	-	-
7 52x 88 Dvojitý spínač s N vodičom	2x1,5 mm ² alebo 1x2,5 mm ²	2x 250 W	2x 50 W	2x 50 W	2x 125 VA	2x 125 VA	-

* Vždy použite stmievateľný svetelný zdroj. V prípade použitia viacerých svetelných zdrojov použite vždy zdroje rovnakého typu a značky.

Smart domácnosť

smart produkty (pokračovanie)

Rekonštrukcia - náhrada klasických prístrojov

V prípade náhrady klasických spínačov č. 6 alebo č. 7 sa vždy použije iba 1 drôtový prístroj Valena Life s Netatmo. Na ostatných miestach, odkiaľ je osvetlenie ovládané, budú použité bezdrôtové spínače, pozri tiež **tipy pre montáž strana 30**.

Pôvodný stav

– ovládanie svetla na chodbe z troch miest klasickými spínačmi



Príklad č. 1

– ovládanie svetla na chodbe z troch miest smart spínačmi Valena Life s Netatmo
 – ako drôtový prvok je použitý smart stmievač a ostatné pôvodné prístroje sú nahradené bezdrôtovými spínačmi.



Príklad č. 2

– ovládanie svetla na chodbe z troch miest smart spínačmi Valena Life s Netatmo
 – ako drôtový prvok je použitý mikromodul umiestnený priamo vo svidle alebo v inštaláčnej krabici a všetky ostatné pôvodné prístroje sú nahradené bezdrôtovými spínačmi

POZOR: Použitie inej záťaže môže zapríčiniť nesprávnu funkciu prístroja alebo aj jeho zničenie!



Schémy zapojenia

Smart mikromodul s N vodičom (obj. č. 0 648 88)

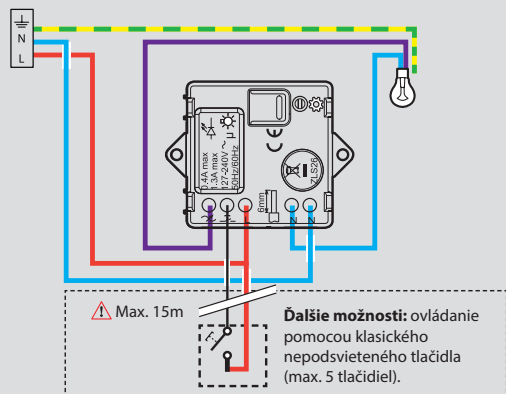

Smart spínač s možnosťou stmievania s N vodičom (obj. č. 7 52x 66)

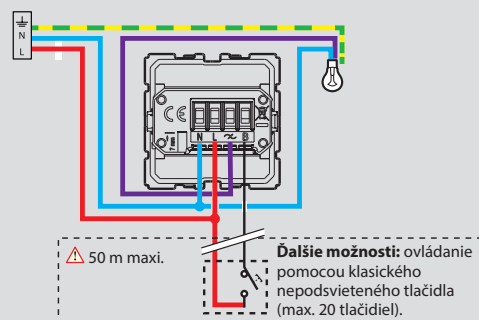

Smart stmievač bez N vodiča (obj. č. 7 52x 84)

Kompenzátor obj. č. 0 401 49 (súčasť balenia)

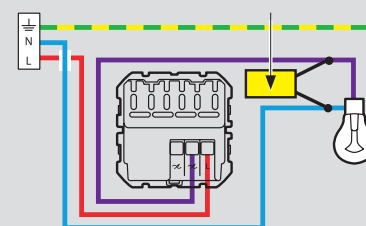



7 522 93



0 697 96



7 521 90



0 676 97



0 648 79

Používa sa na doplnenie vašej smart inštalácie, vyžaduje predchádzajúcu inštaláciu štartovacieho balíčka pre smart inštaláciu.

Bal.	Obj. č.	Smart zásuvka
		<p>Používa sa na ovládanie elektrických spotrebičov na diaľku. Možnosť spárovania s jedným alebo viacerými bezdrôtovými spínačmi s cieľom vytvoriť ovládaciu zásuvku. Zabezpečené na 16 A výpadok prúdu ako prevencia preťaženia. Kompatibilné s akýmkoľvek elektrickým spotrebičom alebo veľkým domácim spotrebičom. Meria okamžitý výkon a sleduje dennú a mesačnú spotrebu, odosiela konfigurovateľné upozornenia (porucha, spotreba atď.). Môže sa namontovať namiesto existujúcej zásuvky v 1-násobnej inštaláčnej krabici s hĺbkou 40 mm, súčasťou balenia sú rozperky a plastový kryt. Upevnenie prostredníctvom skrutiek alebo rozperiek. Pripojenie prostredníctvom automatických svoriek. Prispôsobiteľná funkcia kontrolky s LED. Dodáva sa kompletne s krytkou a rámkom vo farbe mechanizmu.</p> <p>Francúzsky štandard</p> <p> <input type="checkbox"/> Biela <input type="checkbox"/> Běžová <input type="checkbox"/> Hliníková <input type="checkbox"/> Čierna</p>
1	7 521 93	
1	7 522 93	
1	7 523 93	
1	7 563 93	
1	0 697 96	<p> Šedá – Plexo s Netatmo IP 55</p>
1	0 648 87	<p>Smart mobilná zásuvka</p> <p> Spínanie a meranie spotreby pripojenej záťaže (štatistiky v aplikácii Home + Control alebo na PC). 16 A / max. 3680 W; cos φ 0,8</p> <p>Pomocou aplikácie Home + Control:</p> <ul style="list-style-type: none"> – spínanie – štatistika merania spotreby (denné, týždenné, mesačné) – premenovanie prístroja, premiestnenie do ďalšej miestnosti (Virtuálne, v aplikácii Home + Control) <p>Umožňuje spárovanie s jedným alebo viacerými bezdrôtovými spínačmi. Farba čierna</p>
		<p>Smart káblový výstup</p> <p>Spínanie a meranie spotreby pripojenej záťaže (prehľad v aplikácii Home + Control). Ochrana proti preťaženiu. 3000 W; cos φ 0,8</p> <p>Aplikácia Home + Control umožňuje:</p> <ul style="list-style-type: none"> – spínanie – štatistiku merania spotreby (denné, týždenné, mesačné) – premenovanie prístroja, premiestnenie do ďalšej miestnosti (Virtuálne, v aplikácii Home + Control) <p>Umožňuje spárovanie s jedným alebo viacerými bezdrôtovými spínačmi. Dodáva sa vrátane krytky a neosadzuje sa rámčekom. (Nedá sa ani umiestniť do viacnásobného rámčeka.)</p> <p> <input type="checkbox"/> Biela <input type="checkbox"/> Běžová <input type="checkbox"/> Hliník <input type="checkbox"/> Čierna <input type="checkbox"/> Perleť</p>
1	0 648 79	
1	0 648 63	
1	0 648 98	
1	0 648 47	
1	0 648 51	

Bal.	Obj. č.	Smart spínač na žalúzie
		<p>Na ovládanie žalúzií 230 V~ na mieste a na diaľku (funkcie vytiahnutia/zatiahnutia/zastavenia, kompatibilné so žalúziami s mechanickou a elektronickou zarážkou, nekompatibilné s rádiovo ovládanými bezdrôtovými spínačmi na žalúzie). Možnosť spárovania s jedným alebo viacerými bezdrôtovými spínačmi na žalúzie. Môže sa namontovať namiesto existujúceho spínača na žalúzie v inštaláčnej krabici s hĺbkou 40 mm. Upevnenie prostredníctvom skrutiek alebo rozperiek, súčasťou balenia sú rozperky a plastový kryt. Dodáva sa kompletne s krytkou a rámkom vo farbe mechanizmu.</p> <p> <input type="checkbox"/> Biela <input type="checkbox"/> Běžová <input type="checkbox"/> Hliníková <input type="checkbox"/> Čierna</p>
1	7 521 90	
1	7 522 90	
1	7 523 90	
1	7 563 90	
		<p>Bezdrôtový spínač na žalúzie</p> <p>Používa sa na ovládanie jedného alebo viacerých zapojených spínačov na žalúzie. Spárovanie ťuknutím na vybraný(é) spínač(é) na žalúzie. Súčasťou balenia je 3-voltová batéria CR2032 na napájanie a 4 odstrániteľné nálepky na upevnenie jednotky ovládania na akýkoľvek podklad. Funkcia kontrolky s LED pre upozornenie nízkeho stavu batérie. Dodáva sa kompletne s krytkou a rámkom vo farbe mechanizmu.</p> <p> <input type="checkbox"/> Biela <input type="checkbox"/> Běžová <input type="checkbox"/> Hliníková <input type="checkbox"/> Čierna</p>
1	7 521 91	
1	7 522 91	
1	7 523 91	
1	7 563 91	
1	0 676 97	<p>Mikromodul pre žalúzie</p> <p> Spínací modul pre inštalácie priamo k motoru žalúzie. Max. 1 x 500 VA</p> <p>Pomocou aplikácie Home + Control:</p> <ul style="list-style-type: none"> – ovládanie HORE / STOP / DOLE – premenovanie prístroja, premiestnenie do ďalšej miestnosti (Virtuálne, v aplikácii Home + Control) <p>Umožňuje spárovanie s jedným alebo viacerými bezdrôtovými spínačmi na žalúzie.</p>
		<p>Bezdrôtový pohybový senzor</p> <p> Umožňuje spárovanie a ovládanie spínačov/stmieváčov svetiel, spínaných zásuviek, spínaných káblových výstupov alebo mikromodulov. Párovanie sa vykonáva poklepaním na príslušný drôtový prístroj alebo v aplikácii Home + Control. Technológia PIR, uhol záberu 120°, IP 44 Aplikácia Home + Control umožňuje:</p> <ul style="list-style-type: none"> – párovanie prístroja, premenovanie prístroja a jeho umiestnenie do virtuálnej miestnosti, kontrolu stavu batérie a zaslanie upozornenia pri jej vybití <p>Nastaviteľné parametre:</p> <ul style="list-style-type: none"> – citlivosť – úroveň osvetlenia (5–1000 luxov) – doba zopnutia (15 s až 15 min) <p>Dodávané vrátane 2x AA batérií (výdrž cca 2 roky pri 50 detekciách denne) Odporúčaná inštalčná výška 2,5 m</p>
1	0 648 75	

Smart domácnosť

smart produkty (pokračovanie)

Schémy zapojenia

Spínaná zásuvka obj. č. 752 x 93 alebo zásuvka štartovacieho balíčka obj. č. 752 x 95

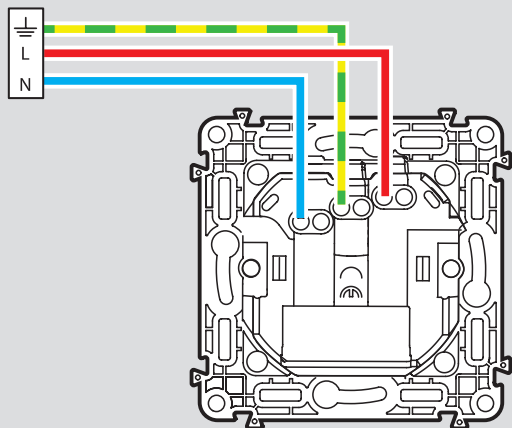

Spínaná zásuvka Plexo IP55 obj. č. 069796

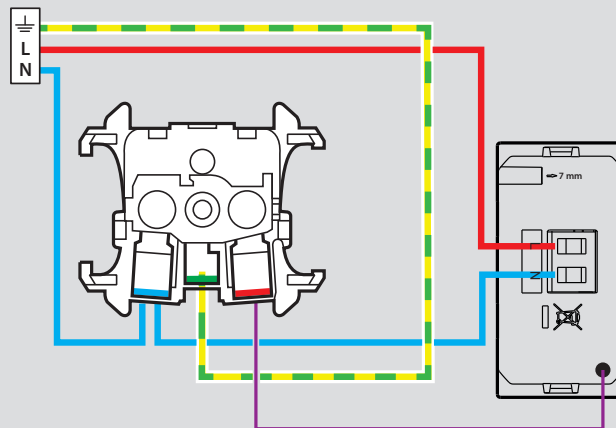

Spínaný kábový výstup obj. č. 648 79/63/98/47/51

Pripojenie k sieti - zadná časť

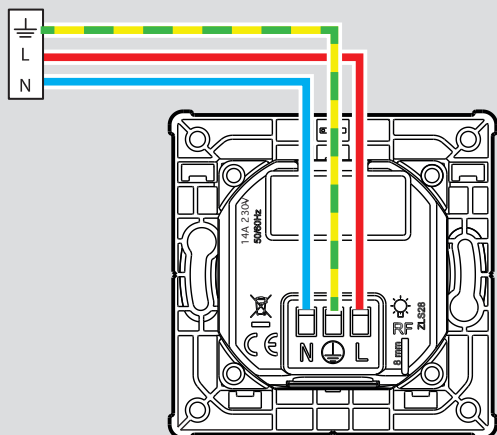

Pripojenie záťaže - predná časť

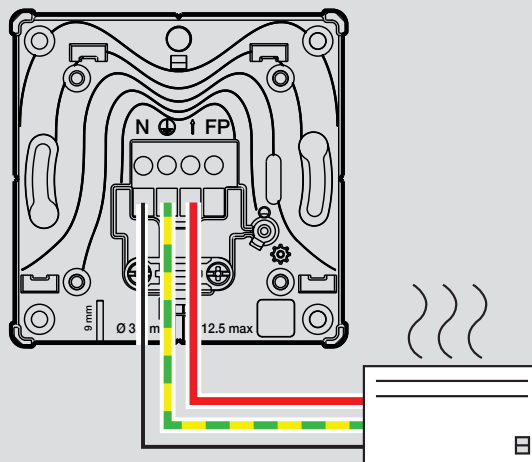

Inštalácia zásuvky ovládanej bezdrôtovým spínačom alebo mobilným telefónom

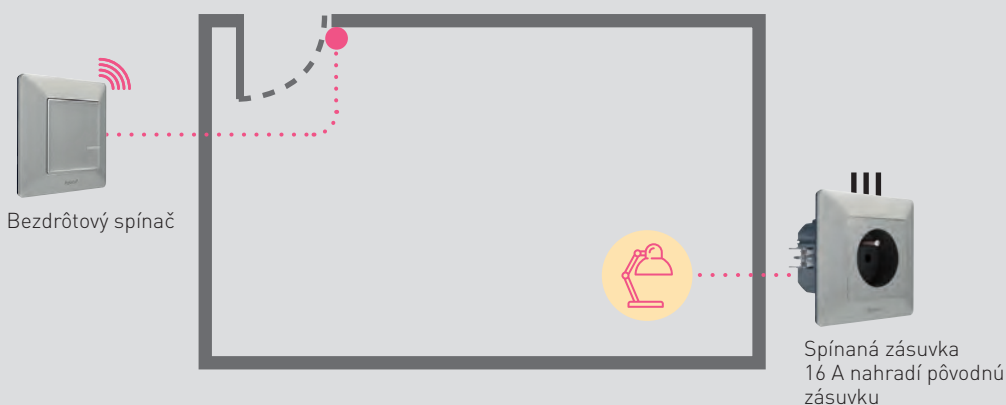



Limity a vlastnosti systému:

- max. 100 drôtových + bezdrôtových prístrojov na jeden systém
- max. 20 bezdrôtových prístrojov môže ovládať drôtový prístroj
- max. 20 drôtových prístrojov môže byť ovládaných jedným bezdrôtovým prístrojom
- max. 10 termostátov Smarther s Netatmo alebo Netatmo Smart Termostat (NTH-PRO)
- max. 20 hlavice Netatmo (obj. č. NAV-PRO)
- Všetky termostaty a hlavice Netatmo možno v mobilnej aplikácii rozmiestniť max. do 10 virtuálnych miestností

Každá inštalácia prístrojov Legrand s Netatmo musí obsahovať štartovací balíček alebo modulárnu bránu (pozri s. 23)

Funkcia balíčka:

- smart zásuvka s bránou funguje ako koordinátor ZigBee siete a zároveň ako Wi-Fi brána pre pripojenie k internetu a následné ovládanie pomocou mobilného telefónu
- ovládač scenárov „doma / mimo domu“ slúži na prepnutie do programovacieho módu, vytvorenie ZigBee siete a párovanie prístrojov

■ Vytvorenie striedavého prepínača č. 6 (schodiskového) v novostavbe alebo pri renovácii

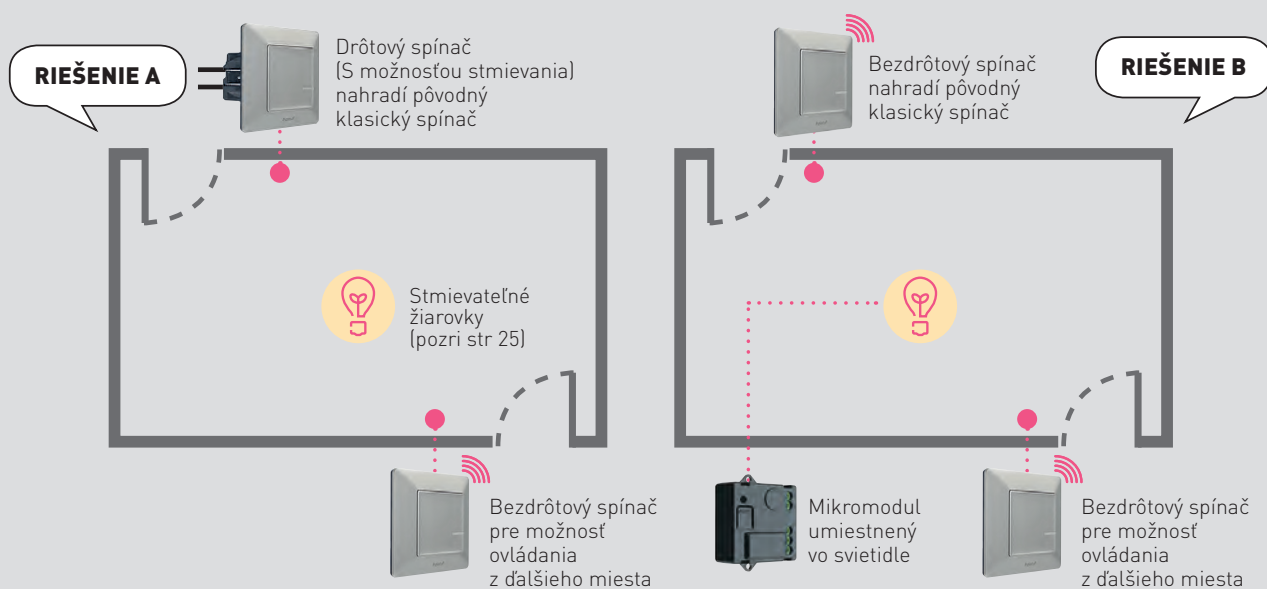

■ Pridanie ďalších miest na ovládanie svetiel

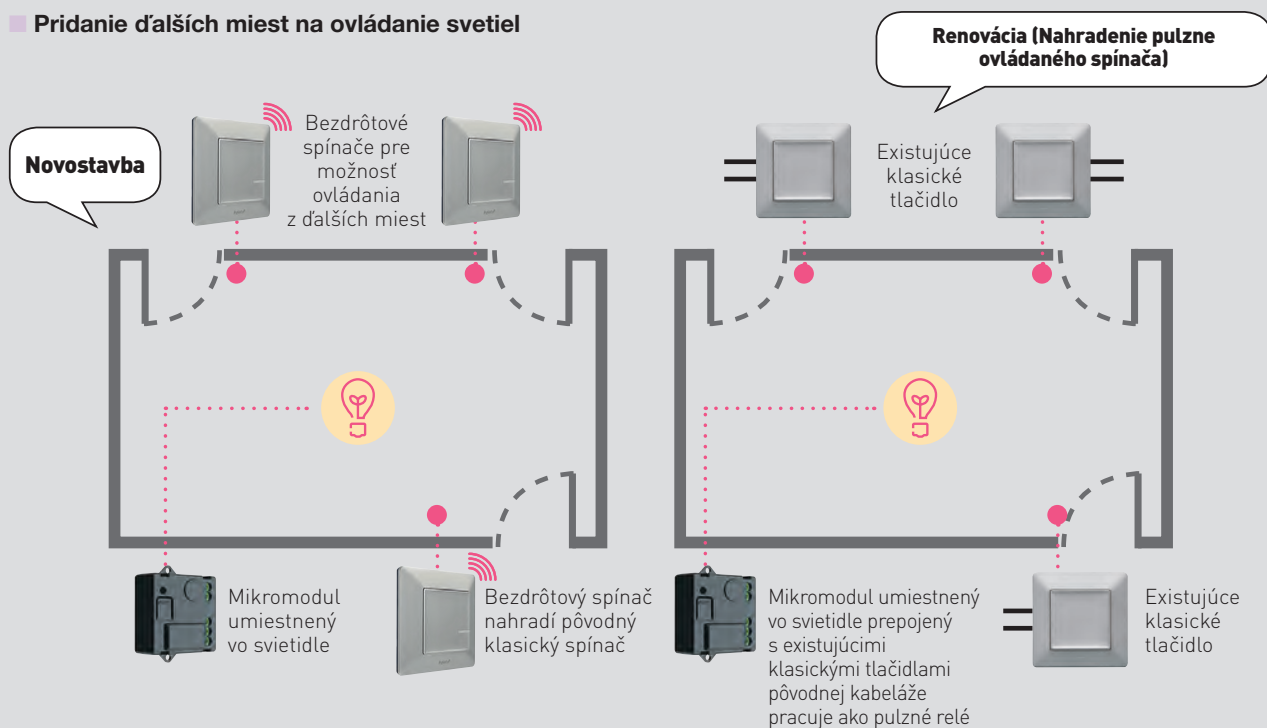

Smart domácnosť

tipy pre montáž

■ Inštalácia zásuvky ovládanej bezdrôtovým spínačom alebo mobilným telefónom

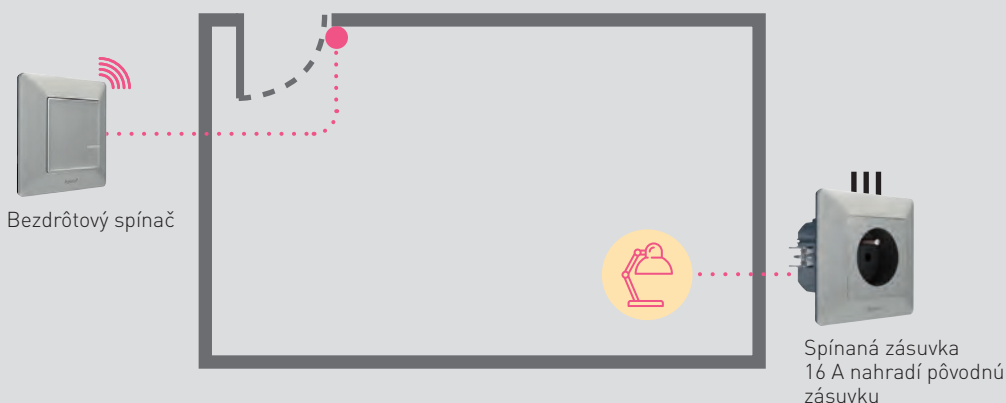

■ Centrálne ovládanie žalúzií – ovládanie bezdrôtovým spínačom alebo mobilným telefónom

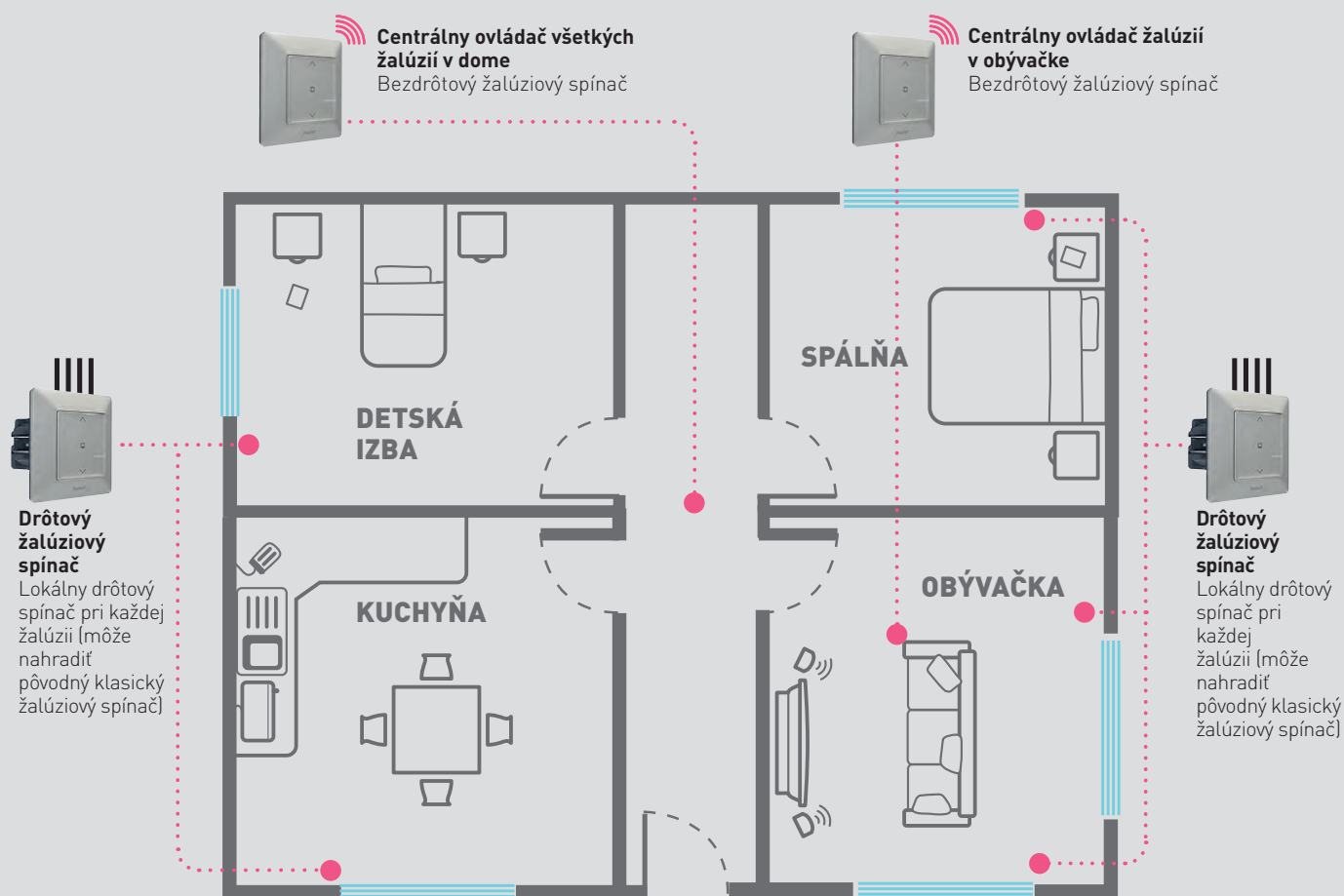



Každá inštalácia prístrojov Legrand s Netatmo musí obsahovať štartovací balíček alebo modulárnu bránu (pozri s. 23)

Funkcia balíčka:

- smart zásuvka s bránou funguje ako koordinátor ZigBee siete a zároveň ako Wi-Fi brána pre pripojenie k internetu a následné ovládanie pomocou mobilného telefónu
- ovládač scenárov „doma / mimo domu“ slúži na prepnutie do programovacieho modu, vytvorenie ZigBee siete a párovanie prístrojov

Scenár „Mimo domu“



Bezdrôtové ovládače scenárov umožňujú ovládať max. 4 rôzne scenáre, a to „doma / mimo domu“ a „spánok / zobudenie“. Tieto scenáre sa nastavujú pomocou mobilnej aplikácie Home + Control.

Bezdrôtový ovládač scenárov „doma“ / mimo domu je umiestnený pri vchodových dverách. Jeho stlačením v spodnej časti sa aktivuje scenár „mimo domu“, ktorý je nastavený pomocou aplikácie Home + Control.



- Zhasne všetky svetlá (stropné, nástenné, stolové lampy...), pripojená na smart mikromodul alebo stmievač.
- Zatiahnete všetky žalúzie.

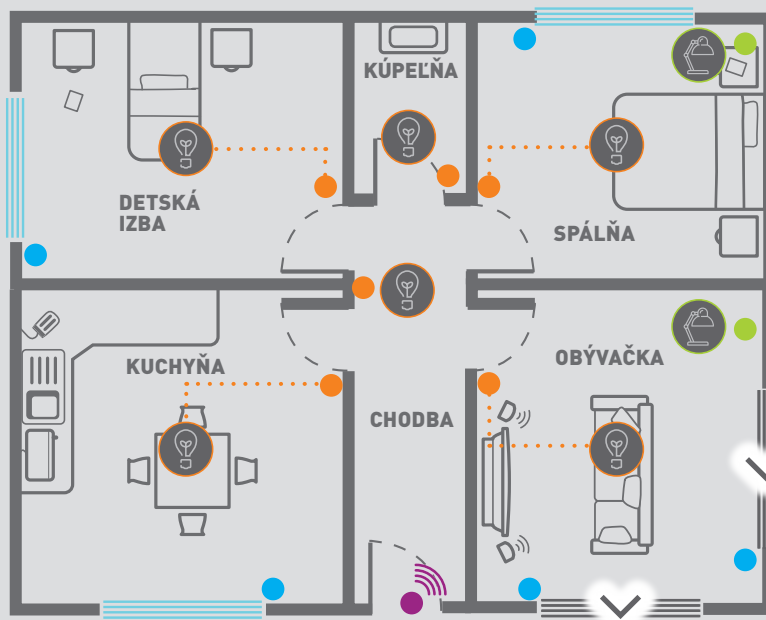

Smart domácnosť

príklady scenárov

Scenár „Doma“

Bezdrôtový ovládač scenárov „doma“ / mimo domu je umiestnený pri vchodových dverách. Jeho stlačením v hornej časti sa aktivuje scenár „Doma“, ktorý je tiež nastavený pomocou aplikácie Home + Control.



- Rozsvieti svetlá v chodbe
- Vytiahne žalúzie a rozsvieti svetlá v kuchyni a obývačke

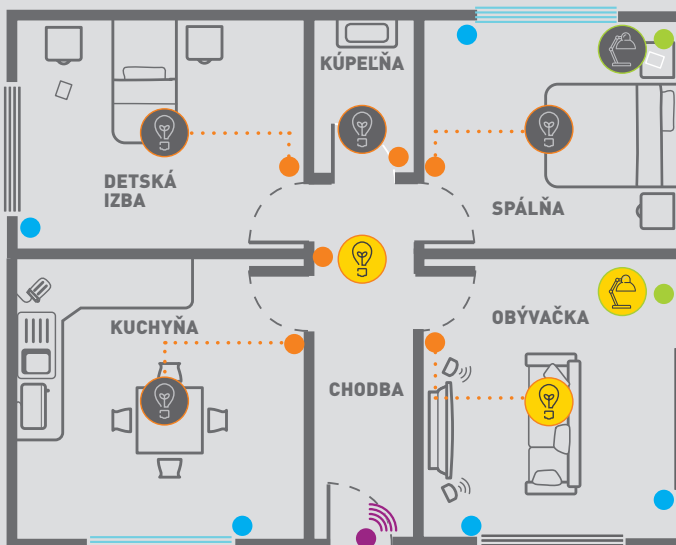

Scenár „Spánok“

Bezdrôtový ovládač scenárov „spánok/zobudenie“ je umiestnený v spálni priamo pri posteli. Jeho stlačením v hornej časti sa aktivuje scenár „Spánok“, ktorý je nastavený pomocou aplikácie Home + Control.



- Vypína všetky stropné aj nástenné svetlá a lampy
- Rozsvieti svetla v spálni
- Zatiahne všetky žalúzie

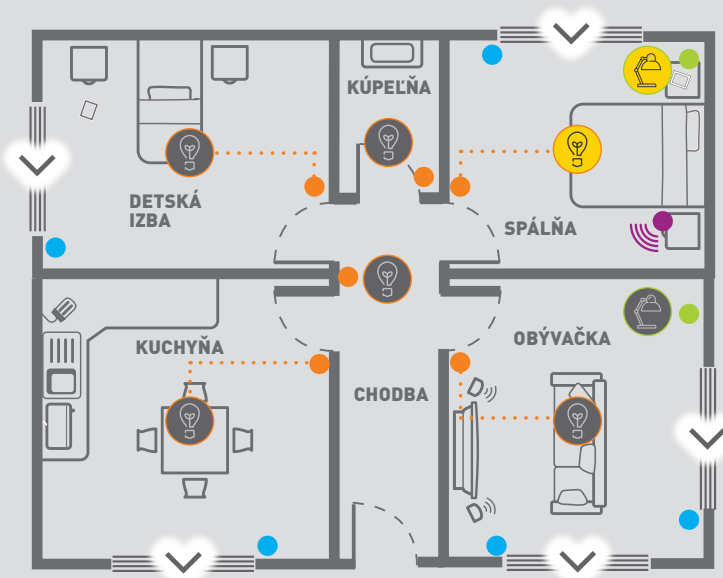

Scenár „Zobudenie“

Bezdrôtový ovládač scenárov „Spánok/Zobudenie“ je umiestnený v spálni priamo pri posteli. Jeho stlačením v hornej časti sa aktivuje scenár „Zobudenie“, ktorý je nastavený pomocou aplikácie Home + Control.



- Rozsvieti svetlá v kuchyni a lampu v obývačke
- Vytiahne žalúzie v spálni

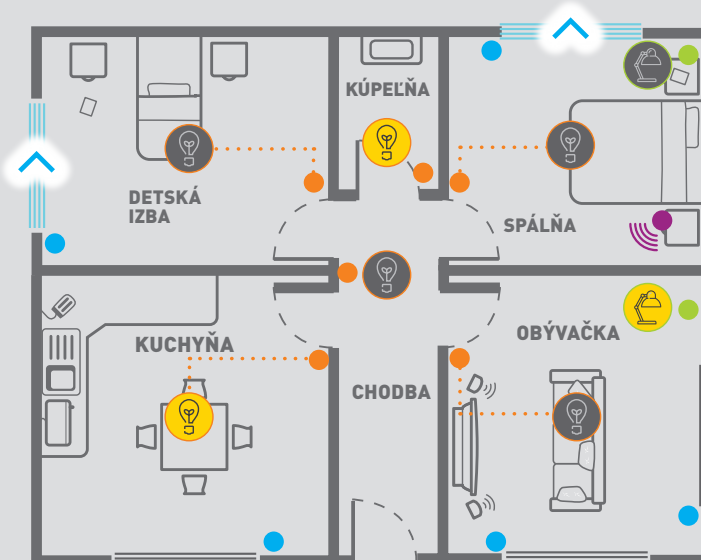

Komunikačné rozhranie, ktoré sa jednoducho inštaluje do elektrického rozvádzača

EMDX³ S NETATMO – SMART MODUL S BRÁNOU

Pre založenie Legrand Smart Home jednoducho nainštalujte EMDX³ s Netatmo Smart modul s bránou.

EMDX³ S NETATMO SMART MODUL S BRÁNOU:

- Tento modul je základom novej Legrand Smart Home inštalácie a slúži ako rozhranie medzi routerom a ostatnými smart produktmi (2.4 GHz rádiová komunikácia).
- Ide o ekvivalent brány v štartovacom balíku produktov Valena Life s Netatmo.
- Tento modul je kompatibilný s Legrand Smart Home produktmi.
- Jeden modul s bránou postačuje na riadenie celej domácnosti.



Dostupné samostatne (Obj. č. 4 121 81) alebo v štartovacom balíku (Obj. č. 4 121 91) spolu so Smart Inštalačným stýkačom



Obj. č. 4 121 81



Obj. č. 4 121 91

Jednoduché monitorovanie spotreby elektrickej energie

EMDX³ S NETATMO – SMART ELEKTROMER

Na inštaláciu v elektrickom rozvádzači k meraniu spotreby elektrickej energie jednotlivých obvodov alebo celej elektroinštalácie.



EMDX³ S NETATMO SMART ELEKTROMER UMOŽŇUJE:

- Zobrazíť okamžitú spotrebu domácnosti.
 - Sledovať históriu spotreby elektrickej energie celej elektroinštalácie alebo vybraného obvodu (ohrev vody, vykurovanie, zásuvky atď.) na dennej/týždennej/mesačnej/ročnej báze.
 - Posielať oznámenia v prípade, že je prekročená nastaviteľná úroveň celkovej okamžitej spotreby (nastaviteľný merací mod).
-
- Nainštalovaním dodatočných Smart Elektromerov získate detailný prehľad a monitoring spotreby viacerých oddelených obvodov.
 - Súčasťou balenia je merací transformátor (max. 80 A).



Vyžaduje sa inštalácia Smart Modulu s bránou alebo Smart zásuvky s bránou NETATMO



Šírka: 1 modul 17,5 mm

Vzdialené ovládanie osvetlenia bez zmeny v inštalácii

CX³ S NETATMO – SMART IMPULZNÉ RELÉ

Pre inštaláciu v elektrickom rozvádzači ako náhrada za štandardné impulzné relé alebo pri realizácii novej Smart inštalácie.

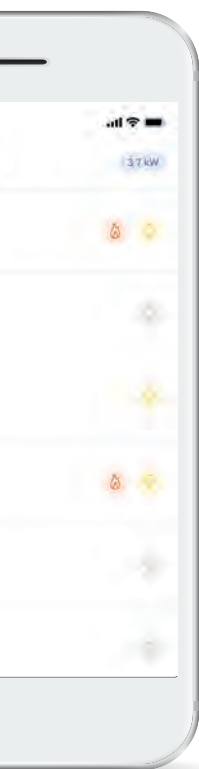

CX³ S NETATMO SMART IMPULZNÉ RELÉ UMOŽŇUJE:

- Lokálne alebo vzdialené ovládanie osvetlenia priradenými tlačidlami.
- Párovať zariadenie so štandardnými alebo bezdrôtovými tlačidlami z ponuky Legrand Smart Home.
- Max. záťaž:
 - 3 840 W klasické a halogénové žiarovky
 - 650 W LED a kompaktné žiarivky
 - 3 000 VA feromagnetické a elektronické transformátory pre svetelné záťaže.
- Integrovať ovládané osvetlenie do personalizovaných scenárov.
- Sledovať spotrebu pripojeného obvodu pomocou aplikácie Home + Control.
- Ovládať osvetlenie pomocou hlasového asistenta.

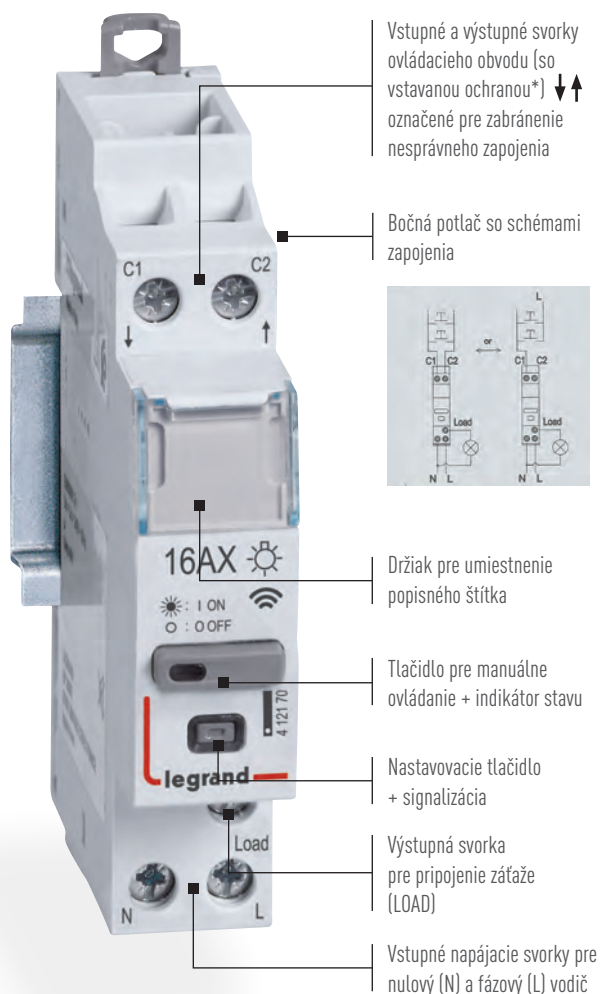

Tiché spínanie (< 10 dB)

Šírka: 1 modul 17,5 mm



Vyžaduje sa inštalácia Smart Modulu s bránou alebo Smart zásuvky s bránou NETATMO

Vzdialené ovládanie a plánovanie spínania spotrebičov

CX³ S NETATMO – SMART INŠTALAČNÝ STÝKAČ

Pre inštaláciu v elektrickom rozvážači ako náhrada za štandardný inštalačný stýkač alebo pri realizácii novej Smart inštalácie.

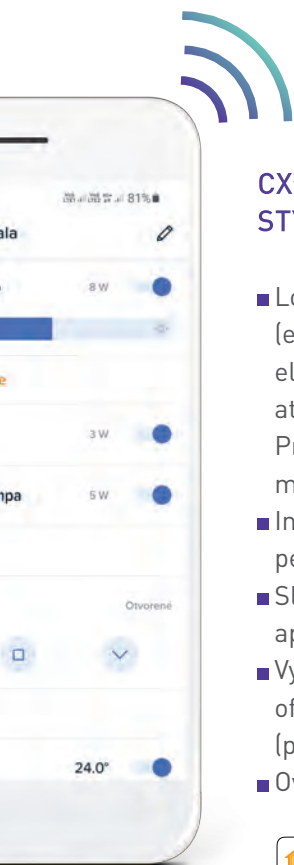
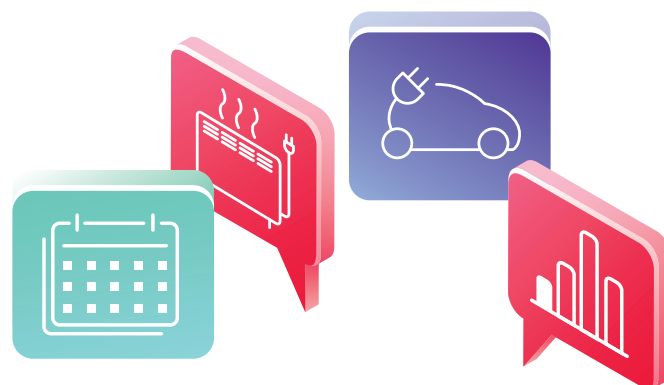

CX³ S NETATMO SMART INŠTALAČNÝ STÝKAČ UMOŽŇUJE:

- Lokálne alebo vzdialené ovládanie spotrebičov (elektrický ohrev vody, bazénové čerpadlo, elektrické vykurovanie, nabíjanie elektromobilov atď.).
Pre spínanie spotrebičov až do 4 800 W alebo motorových záťaží do 2 400 VA.
- Integrovať ovládané spotrebiče do personalizovaných scenárov.
- Sledovať spotrebu pripojeného obvodu pomocou aplikácie Home + Control.
- Vybrať medzi automatickým modom peak/off-peak** alebo konvenčným modom ON/OFF (pomocou aplikácie Home + Control).
- Ovládať záťaž pomocou hlasového asistenta.



Vyžaduje sa inštalácia Smart Modulu s bránou alebo Smart zásuvky s bránou NETATMO

* Legrand patentovaná technológia

** „Peak/Off-Peak“ spínanie pomocou signálu vysielaného dodávateľom el. energie na základe rozdielnych taríf ceny el. energie (vysoká/nízka tarífa).

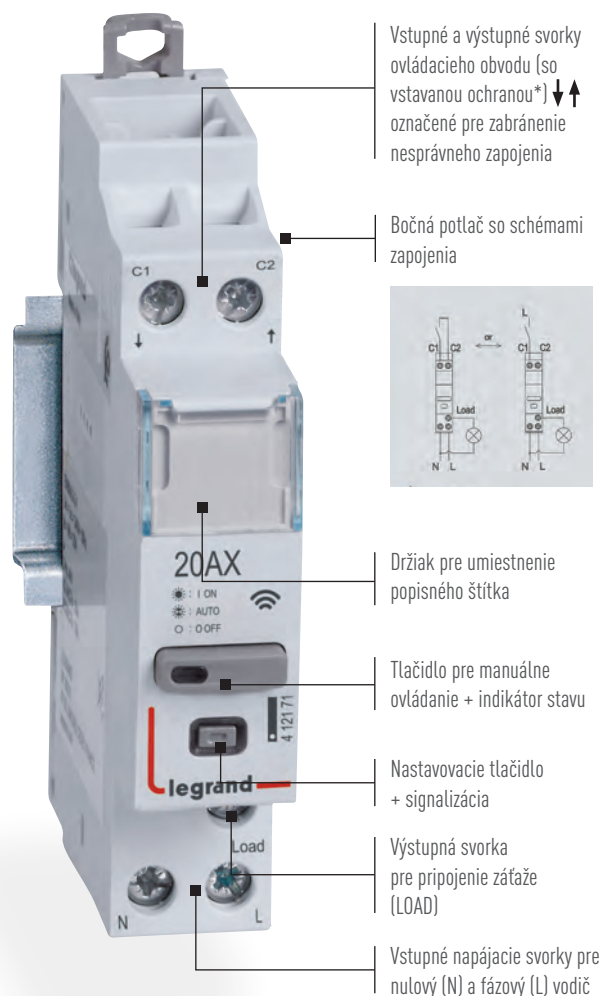

Tiché spínanie (< 10 dB)

Šírka: 1 modul 17,5 mm

Jednoduché monitorovanie spotreby energií

EMDX³ S NETATMO – SMART ECOMETER

Pre inštaláciu v elektrickom rozvádzači k meraniu celkovej spotreby až piatich elektrických obvodov a takisto spotreby plynu, teplej a studenej vody.

EMDX³ S NETATMO SMART ECOMETER UMOŽŇUJE:

- Merať celkovú spotrebu elektrickej energie až piatich elektrických obvodov používaných na napájanie napr.: vykurovania, klimatizácie, elektrického bojlera, nabíjacej stanice pre elektromobily alebo osvetlenia a zásuviek.
- Monitorovať spotrebu plynu, teplej a studenej vody (v m³) pripojením k meracím zariadeniam s impulzným výstupom (nie sú dodávkou Legrand)
- Prehľad histórie spotreby energií (v kWh, m³ alebo €) na dennej/ mesačnej/ročnej báze v aplikácii Home + Control alebo offline na displeji prístroja



Dostupné v Smart Ecometer balíku (Obj.č. 4 120 33), ktorý obsahuje 3 ks 80A meracích transformátorov Obj.č. 4 120 08.



Obj.č. 4 120 33



Jednoduché riadenie spotreby elektrickej energie

EMDX³ S NETATMO – SMART PRIORITNÉ RELÉ

Na inštaláciu v elektrickom rozvádzači, určené na odpínanie neprioritných záťaží v prípade prekročenia preddefinovaného odberu el. energie.

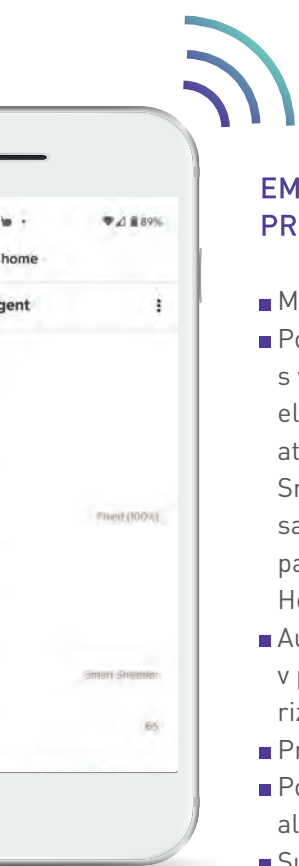
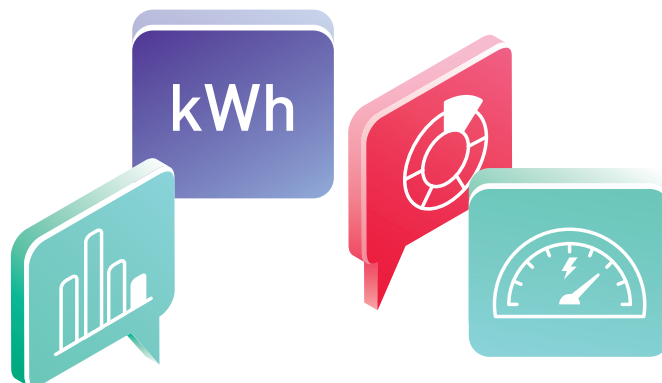

EMDX³ S NETATMO SMART PRIORITNÉ RELÉ UMOŽŇUJE:

- Merať okamžitú spotrebu domácnosti.
- Postupne vypínať jednotlivé zariadenia s vysokým odberom (nabíjaciu stanicu pre elektromobily, elektrický bojler, vykurovanie atď.) alebo spárované Smart zásuvky alebo Smart InštaláčnÉ stýkače atď., v prípade, že sa zistí nadmerná spotreba el. energie podľa parametrov nastavených v aplikácii Legrand Home + Control.
- Automaticky zapínať jednotlivé zariadenia, v prípade, že sa spotreba zníži a nehrozí riziko nadmernej spotreby.
- Prehľad histórie spotreby el. energie.
- Posielať notifikácie v prípade vypínania alebo zapínania spárovaných zariadení.
- Súčasťou balenia je merací transformátor (max. 80 A).



Šírka: 1 Modul 17,5 mm



Vyžaduje sa inštalácia Smart Modulu s bránou alebo Smart zásuvky s bránou NETATMO



4 121 81

4 121 91

Technické údaje, **pozri e-katalóg**

Umožňuje užívateľovi ovládať elektroinštaláciu vzdialene pomocou aplikácie Home + Control alebo hlasom pomocou hlasového asistenta.

Pre vytvorenie Legrand Smart Home inštalácie je potrebný buď Smart Modul s bránou, alebo štartovací balík obsahujúci zariadenie s bránou Netatmo.

Legrand Smart Home inštalácia môže byť doplnená o ďalšie prístroje „s Netatmo“.

Je potrebné pripojenie Wi-Fi 2,4 GHz.

Bal.	Obj. č.	EMDX³ s Netatmo – Smart Modul s bránou
1	4 121 81	Služí na vytvorenie Legrand Smart Home inštalácie. Pripája ostatné Legrand Smart produkty (elektromer, impulzné relé, stýkač) do domácej Wi-Fi siete. Modulárne zariadenie pre inštaláciu do elektrického rozvádzača. 100 - 240 V \sim - 50/60 Hz Spotreba: 2 W max. Škrutkové svorky Šírka: 2,5 x 17,5 mm mod.
1	4 121 91	CX³ s Netatmo – Smart štartovací balík Služí na vytvorenie Legrand Smart Home inštalácie. Pripája ostatné Legrand Smart produkty (elektromer, impulzné relé, stýkač) do domácej Wi-Fi siete. Modulárne zariadenie pre inštaláciu do elektrického rozvádzača. Obsahuje: - 1 Smart Modul s bránou obj. č. 4 121 81, 100-240 V \sim 50/60 Hz Spotreba: 2 W max. Šírka: 2,5 x 17,5 mm mod. - 1 Smart inštalčný stýkač obj. č. 4 121 71 multifunkčný, tichý (max. 10 dB), 20 A, 100 - 240 V \sim 50/60 Hz Škrutkové svorky, Šírka: 1 x 17,5 mm mod.

Objednávacie čísla červené: nové výrobky



4 120 15

4 120 33

Technické údaje, **pozri e-katalóg**

Pre Legrand Smart Home inštaláciu ovládanú vzdialene pomocou aplikácie Home + Control alebo hlasom pomocou hlasového asistenta.

Bal.	Obj. č.	EMDX³ s Netatmo – Smart Elektromer
1	4 120 15	Vyžaduje predchádzajúcu inštaláciu štartovacieho balíka alebo Smart Modulu s bránou obj. č. 4 121 81/91 alebo štartovací balík Valena Life s Netatmo. Umožňuje užívateľovi: - merať aktuálnu spotrebu el. energie meraného obvodu - sledovať históriu spotreby meraného obvodu na dennej/týždennej/mesačnej/ ročnej báze v kWh, resp. € - zasielať notifikácie v prípade prekročenia určenej hodnoty spotreby 100 - 240 V \sim - 50/60 Hz Dodávané s meracím transformátorom max. 80A Šírka: 1 x 17,5 mm mod.
		EMDX³ s Netatmo - Smart Ecometer Umožňuje: - merať spotrebu elektrickej energie až piatich elektrických obvodov používaných na napájanie napr.: vykurovania, klimatizácie, elektrického bojlera, nabijacej stanice pre elektromobily alebo osvetlenia a zásuviek v €, kWh alebo m ³ - monitorovať spotrebu plynu, teplej a studenej vody pomocou impulzných meračov (nie sú súčasťou dodávky) - vidieť okamžité a historické údaje spotrieb v offline mode (na displeji produktu) a online vzdialene pomocou aplikácie Legrand Home + Control. Vybavenie: - 1 Ethernet IP RJ 45 port a/alebo Wi-Fi pripojenie pre vzdialený prístup pomocou aplikácie Legrand Home + Control - 5 konektorov na pripojenie meracích transformátorov (vrátane konektora na pripojenie merania celkovej spotreby) - 3 impulzné vstupy (škrutkové svorky) na meranie plynu, studenej a teplej vody (potrebne pripojiť k meracím zariadeniam s impulzným výstupom) Škrutkové svorky Šírka: 1 x 17,5 mm mod.
1	4 120 33	Smart Ecometer balík obsahuje: - 1 Smart Ecometer - 3 x 80A meracie transformátory
1	4 120 08	Merací transformátor max. 80A Obj.č. 4 120 08 Bezškrutkové pripojenie.

Smart modulárne prístroje

CX³ s Netatmo Smart Inštalčný stýkač



4 121 71

4 121 72

Technické údaje, **pozri e-katalóg**

Pre Legrand Smart Home inštaláciu ovládanú vzdialene pomocou aplikácie Home + Control alebo hlasom pomocou hlasového asistenta.

Bal.	Obj. č.	CX ³ s Netatmo – Smart Inštalčný stýkač
1	4 121 71	<p>Vyžaduje predchádzajúcu inštaláciu štartovacieho balíka alebo Smart Modulu s bránou obj. č. 4 121 81/91 alebo štartovací balík Valena Life s Netatmo. Multifunkčný tichý stýkač (< 10 dB) 20 A, 100 - 240 V~ - 50/60 Hz V súlade s IEC/EN 60669-2-1</p> <p>Môže byť použitý na spínanie (ON/OFF) záťaží (ohrev vody, čerpadlo, vykurovanie, nabíjacia stanica atď.) Peak/off-peak function (vysoká/nízka tarifa)</p> <p>Pomocou aplikácie Home + Control umožňuje užívateľovi:</p> <ul style="list-style-type: none"> - nastaviť prevádzkový režim stýkača (Peak/off peak, ON/OFF) - merať a sledovať spotrebu spínaného obvodu (kWh) - ovládať iný stýkač <p>> 20 A - priamo spínať elektrické spotrebiče do 4 800 W alebo motory do 2 400 VA, alebo zásuvky pre nabíjanie EV vozidiel do 16A</p> <p>Ovládací obvod má integrovanú ochranu. Škrutkové svorky Šírka: 1 x 17,5 mm mod.</p>

Bal.	Obj. č.	EMDX ³ s Netatmo - Smart Prioritné relé
1	4 121 72	<p>Vyžaduje predchádzajúcu inštaláciu štartovacieho balíka alebo Smart modulu s bránou obj.č. 4 121 81/91 alebo štartovací balík Valena Life s Netatmo. Umožňuje užívateľovi:</p> <ul style="list-style-type: none"> - merať celkovú aktuálnu spotrebu el. energie - sledovať históriu spotreby na dennej/týždennej/ mesačnej/ročnej báze pomocou aplikácie Hpome+Control - inteligentne vypínať jednotlivé zariadenia s vysokým odberom (nabíjajúcu stanicu pre elektromobily, elektrický bojler, vykurovanie atď.), alebo spárované Smart zásuvky alebo Smart Inštalčné stýkače atď., v prípade, že sa zistí nadmerná spotreba el. energie podľa parametrov nastavených v aplikácii Legrand Home + Control - automaticky zapínať jednotlivé zariadenia v prípade, že sa spotreba zníži a nehrozí riziko nadmernej spotreby - konfigurovať nastavenia vypínacích a zapínacích cyklov, hraničných hodnôt a prioritných spotrebičov v aplikácii Legrand Home + Control <p>Dodávané s meracím transformátorom max. 80A Škrutkové svorky Šírka: 1 x 17,5 mm mod.</p>

Objednávacie čísla červené: nové výrobky

V súlade s politikou neustáleho zlepšovania si spoločnosť vyhradzuje právo na zmenu vlastností a dizajnu svojich výrobkov bez varovania. Všetky ilustrácie, popisy, rozmery a hmotnosti uvedené v tomto katalógu slúžia iba ako informácia a spoločnosť nenesie zodpovednosť za ich presnosť.

Smart modulárne prístroje

CX³ s Netatmo Smart Impulzné relé



4 121 70

Technické údaje, **pozri e-katalóg**

Pre Legrand Smart Home inštaláciu ovládanú vzdialene pomocou aplikácie Home + Control alebo hlasom pomocou hlasového asistenta.

Bal.	Obj. č.	CX ³ s Netatmo – Smart Impulzné relé
1	4 121 70	<p>Vyžaduje predchádzajúcu inštaláciu štartovacieho balíka alebo Smart Modulu s bránou obj. č. 4 121 81/91 alebo štartovací balík Valena Life s Netatmo. Tiché impulzné relé (< 10 dB) Jednopolové, 16 A, 100 - 240 V~ - 50/60 Hz V súlade s IEC/EN 60669-2-1</p> <p>Pomocou aplikácie Home + Control umožňuje užívateľovi:</p> <ul style="list-style-type: none"> - vzdialene ovládať el. zariadenie (samostatne alebo integrovaním do scenárov s viacerými zariadeniami) - merať a sledovať spotrebu spínaného obvodu (kWh) - nastaviť spínanie el. zariadení v súlade s denným alebo týždenným spínacím harmonogramom <p>Môže byť ovládané štandardnými tlačidlami alebo v kombinácii s bezdrôtovými Smart spínačmi. Ovládací obvod má integrovanú ochranu. Škrutkové svorky Šírka: 1 x 17,5 mm mod.</p>

EMDX³ S NETATMO – SMART MODUL S BRÁNOU

NAPÁJANIE: 100-240 V ~

Napájanie Smart Modulu s bránou musí byť predistené.

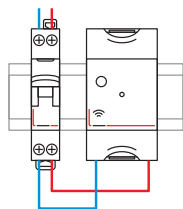

— N neutrálny vodič
— L fázový vodič

ZAPOJENIE

Smart Modul s bránou pozostáva zo základne a z odnímateľného krytu.

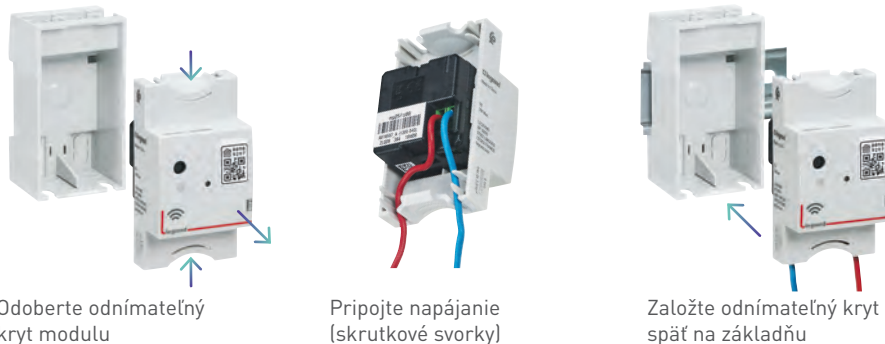

Odoberte odnímateľný kryt modulu

Pripojte napájanie (skrutkové svorky)

Zložte odnímateľný kryt späť na základňu

EMDX³ S NETATMO – SMART ELEKTROMER

ZAPOJENIE

Modul Smart Elektromera a meracia cievka sú spojené pomocou quick lock konektora umiestneného na vrchnej časti produktu (A).

Čierny vyberateľný konektor umiestnený na spodnej časti modulu slúži na pripojenie napájacích vodičov (B).



NAPÁJANIE: 100-240 V ~

Napájanie Smart Elektromera musí byť predistené.

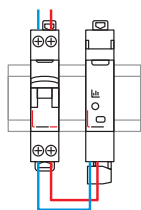

— N neutrálny vodič
— L fázový vodič



CX³ S NETATMO – SMART IMPULZNÉ RELÉ

NAPÁJANIE: 100-240 V ~

Ovládací obvod má integrovanú ochranu.

- N neutrálny vodič
- L fázový vodič
- Spínaná fáza za kontaktom – fialová oranžová

PRÍKLADY ZAPOJENIA

Inštalácia s klasickými tlačidlami

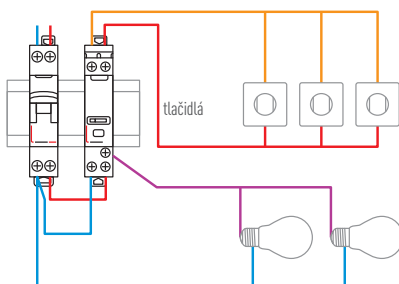

Kombinovaná inštalácia s klasickými tlačidlami a bezdrôtovými Smart spínačmi.

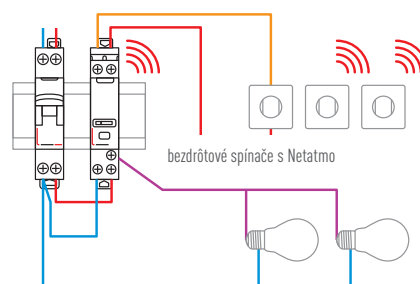

Inštalácia s bezdrôtovými spínačmi „s Netatmo“

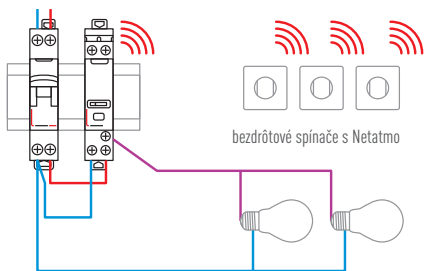

Inštalácia s klasickými tlačidlami a rozvodnou krabicou

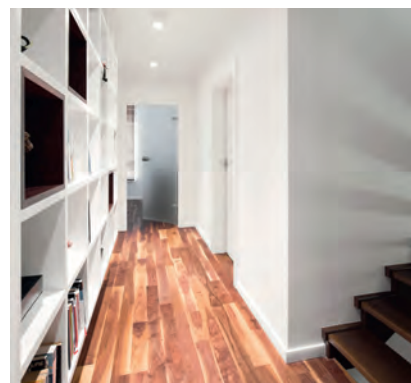
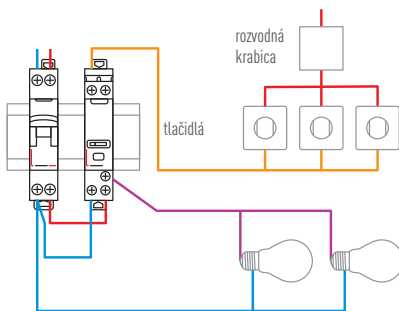

CX³ S NETATMO – SMART INŠTALAČNÝ STÝKAČ

NAPÁJANIE: 100-240 V ~

Ovládací obvod má integrovanú ochranu.

- N neutrálny vodič
- L fázový vodič
- Spínaná fáza za kontaktom – fialová oranžová

PRÍKLADY ZAPOJENIA

Spínanie rôznych spotrebičov s vysokou spotrebou.

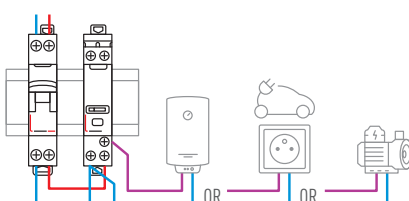

Spínanie systému elektrického vykurovania pomocou termostatu.

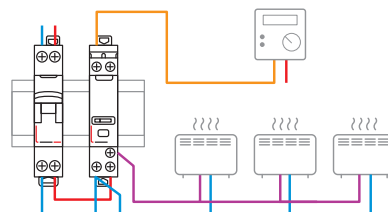

Ovládanie jednofázového alebo trojfázového výkonového stýkača ($I_n > 20$ A)

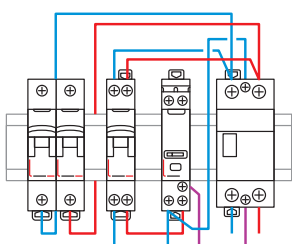

Spínanie jednofázového výkonového stýkača.

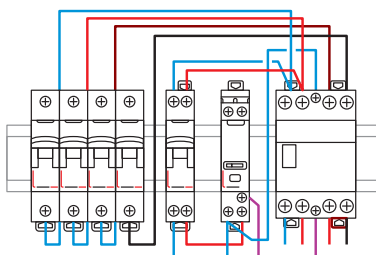

Spínanie trojfázového výkonového stýkača.





NTH-PRO



NVP-PRO



NAV-PRO

Bal.	Obj. č.	Netatmo Smart termostat
1	NTH-PRO	<p>Montáž termostatu na stenu alebo bezdrôtová (Vždy napájanie batériami) Nastavenie pomocou aplikácie Netatmo Energy, ovládanie:</p> <ul style="list-style-type: none"> - lokálne - vzdialené mobilnými aplikáciami Netatmo Energy, Legrand Home + Control (mobilný telefón so systémom min. iOS 9.0 alebo Android 5.0) alebo PC - hlasové pomocou Google Assistant, Apple HomeKit alebo Amazon Alexa. <p>Relé vyžaduje v dosahu Wi-Fi router s internetovým pripojením Pracuje so všetkými typmi kotlov, ktoré pre zopnutie vyžadujú iba zopnutý kontakt Pre spínanie možno použiť relé alebo termostat s NO kontaktom: max 30 V/4A, 120 V/1A alebo 230 V/0,5A. Nemožno spínať cievky stýkačov a indukčnú záťaž (pre riešenie kontaktujte Legrand Slovensko). Pre displej použitý elektronický papier Funkcia automatického učenia: termostat zapína kotol s predstihom tak, aby bola nastavená teplota dosiahnutá v požadovaný čas (čas adaptácie cca 1-2 týždne) Vykurovacie programy: - možno nastaviť v aplikácii Netatmo Energy alebo Home + Control manuálne pre každý deň osobitne alebo použitím automatického sprievodcu - nastavenie vykurovania v závislosti od týždenného režimu - módy „Away“ a „Frost guard“ pre prípad dlhšej neprítomnosti Kompletná história vykurovania s grafmi pre neskoršiu analýzu Termostat ovláda max. 1 bezdrôtové spínacie relé Možno doplniť o prídavné termostatické hlavice obj. č. NAV-PRO (nie štartovací kit NVP-PRO) Dosah rádiového signálu (868 MHz) až 100 m vo voľnom priestore Meranie teploty: 0 °C až 50 °C, presnosť ± 0,1 °C Nastavenie teploty: 7 °C až 30 °C s krokom ± 0,5 °C Kompatibilné: Wi-Fi 802.11 b/g/n (2.4 GHz) Podporované zabezpečenia: Open / WEP / WPA / WPA-2 personal (TKIP a AES) Rozmery: - termostat - 83 x 83 x 22 mm (hĺbka pri inštalácii na povrch s montážnym úchytom je 46 mm) - bezdrôtové spínacie relé - 24 x 83 x 83 mm Obsah balenia: - termostat - bezdrôtové spínacie relé - nástenný a stolný adaptér - prekryvací rámik na stenu - adaptér pre kotol s káblom - zásuvkový adaptér pre bezdrôtové spínacie relé - 4 farebné samolepky pre termostat - 3 AAA batérie - 4 skrútky a hmoždinky</p>

Bal.	Obj. č.	Netatmo Smart modulačný termostat
1	OTH-PRO	<p>Rovnaké funkcie ako Netatmo Smart Termostat NTH, ale určený pre kotly s protokolom OpenTherm OT/+. Na rozdiel od NTH-PRO umožňuje iba bezdrôtovú montáž (kotol možno pripojiť iba na bezdrôtové spínacie relé / bránu).</p>

Bal.	Obj. č.	Termostatické hlavice – štartovací balíček
1	NVP-PRO	<p>Na ovládanie teplovodných radiátorov Hlavice možno inštalovať horizontálne aj vertikálne napájané batériami Hlavica má teplotné senzory pre presnejšie meranie Nastavenie pomocou aplikácie Netatmo Energy, ovládanie:</p> <ul style="list-style-type: none"> - lokálne - vzdialené mobilnými aplikáciami Netatmo Energy, Legrand Home + Control (mobilný telefón so systémom min. iOS 9.0 alebo Android 5.0) alebo PC - hlasové pomocou Google Assistant, Apple HomeKit alebo Amazon Alexa <p>Relé vyžaduje v dosahu Wi-Fi router s internetovým pripojením Vykurovacie programy: - možno nastaviť v aplikácii Netatmo Energy manuálne pre každý deň zvlášť alebo použiť automatického sprievodcu - nastavenie vykurovania v závislosti od týždenného režimu - módy «Away» a «Frost guard» pre prípad dlhšej neprítomnosti - funkcia «Otvorené okno» (ak počas 3 min. klesne teplota o 0,5 °C, tak sa ventil na 30 min. uzavrie) Meranie teploty: 0 °C až 50 °C, presnosť ± 0,5 °C Nastavenie teploty: 5 °C až 30 °C s krokom ± 0,5 °C Kompatibilné: Wi-Fi 802.11 b/g/n (2.4 GHz) Podporované zabezpečenia: Open / WEP / WPA / WPA-2 Rozmery: - hlavice: (symbol pre priemer) 58 mm, hĺbka 80 mm (s krúžkom adaptéra) - brána: 24 x 83 x 83 mm Obsah balenia: - 2 termostatické hlavice - 1 brána - 2 x 10 adaptérov pre radiátory (napr. Danfoss RA / RAVL; Giacomini; Honeywell; M30 x 1,5; M30 x 1; M28 x 1,5 atď.) - 2 x 4 farebné samolepky pre hlavice - 2 x 2 AA batérie</p>
1	NAV-PRO	<p>Termostatické hlavice – prídavné Služi ako doplnok inštalácie termostatu Smarther s Netatmo, Netatmo termostatu (obj. č. NTH-PRO) a štartovacieho balíčka termostatických hlavíc (obj. č. NVP-PRO), nemožno ich použiť samostatne Ďalšie vlastnosti hlavíc pozri štartovací balíček obj. č. NVP-PRO Obsah balenia: - 1 termostatická hlavica - 11 adaptérov pre radiátory (napr. Danfoss RA / RAVL; Giacomini; Honeywell; M30x1,5; M30x1; M28x1,5 atď.) - 1 x 4 farebné samolepky pre hlavice - 1 x 2 AA batérie</p>



Netatmo termostat a termostatické hlavice

príklad použitia

■ Termostat obj. č. NTH-PRO

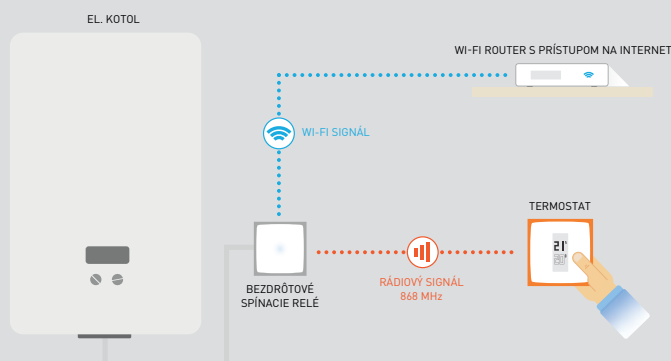

Termostat na základe vykurovacieho programu posiela požiadavky bezdrôtovému spínaciemu relé na zopnutie kotla.

Bezdrôtové spínacie relé slúži v tomto prípade:

- ako spínač kotla,
- prijímač rádiových povelov od termostatu,
- ako brána pre Wi-Fi komunikáciu a pripojenie k internetu.

■ Sada termostatických hlavíc obj. č. NVP-PRO

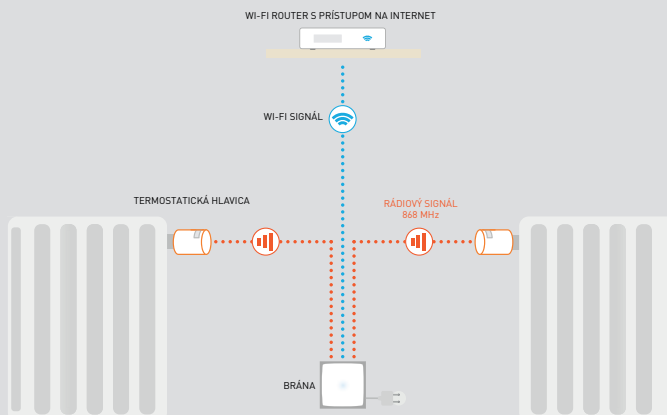

Termostatické hlavice na základe vykurovacieho programu uzatvárajú / otvárajú prívod teplej vody do radiátora.

Brána slúži ako:

- prijímač rádiových povelov od termostatických hlavíc,
- ako brána pre Wi-Fi komunikáciu a pripojenie k internetu.

■ Termostat obj. č. NTH-PRO a prídavné termostatické hlavice obj. č. NAV-PRO

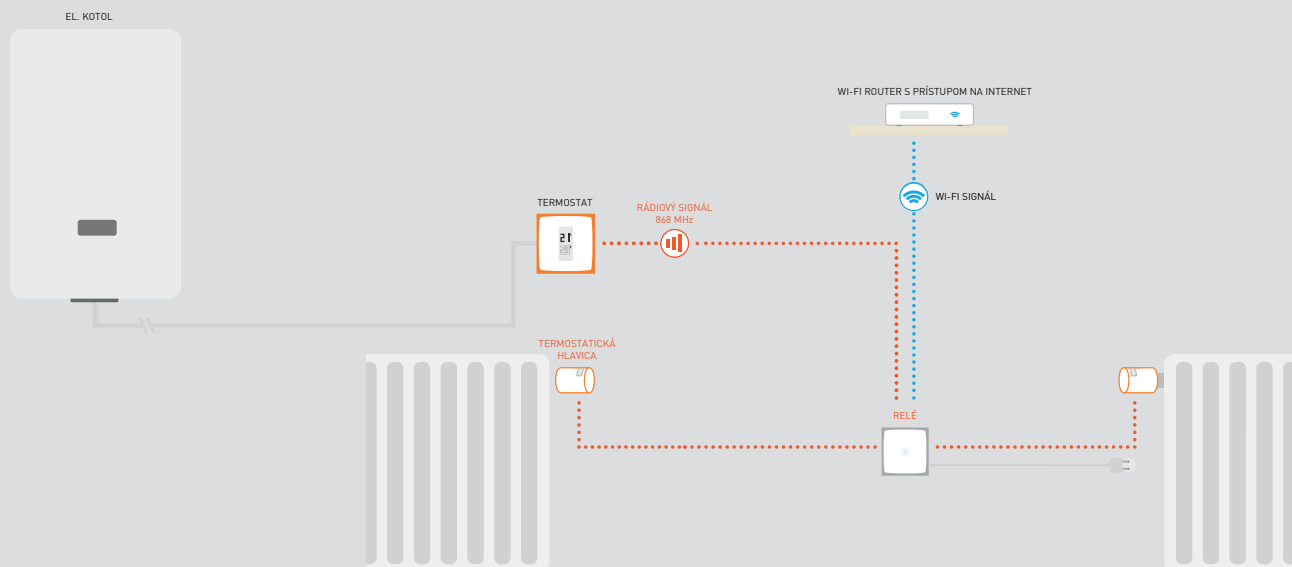

Hlavice podľa vykurovacieho programu a nameranej teploty posielajú prostredníctvom bezdrôtového spínacieho relé požiadavku termostatu. Termostat zopne kotol.

Bezdrôtové spínacie relé slúži v tomto prípade:

- ako brána pre rádiovú komunikáciu medzi hlavicami a termostatom,
- ako brána pre Wi-Fi komunikáciu a pripojenie k internetu.



0 490 38



XM8002



0 490 39



0 490 40



pracuje
s aplikáciou
Legrand
Home + Control

Bal.	Obj. č.	Termostat Smarther s Netatmo
		<p>Termostat Smarther možno montovať na stenu (obj. č. 0 490 40) alebo do inštaláčnej krabice (ostatné varianty) hĺbky min. 40 mm (odporúčaná hĺbka 50 mm a viac).</p> <p>Nastavenie pomocou aplikácie Home + Control. Možno doplniť o Netatmo hlavice obj. č. NAV-PRO ovládanie:</p> <ul style="list-style-type: none"> – lokálne, na dotykovej obrazovke je možné nastaviť teplotu, boost na čas 30-60-90 minút nezávisle od vykurovacieho programu, zobraziť aktuálnu teplotu a vlhkosť – vzdialenej pomocou mobilnej aplikácie Legrand Home + Control – hlasové pre základné funkcie pomocou hlasových asistentov Google, Apple alebo Amazon <p>Nastavenie programov a ďalších parametrov prístroja pomocou mobilnej aplikácie, napríklad: regulovať jas displeja, zvuk / vibrovanie pri dotyku, deaktivovať dotykové ovládanie panelu, alebo hodnotu hysterézie. Napájanie 230 VAC.</p> <p>Výstupom sú 1 alebo 2 beznapäťové NO / NC kontakty - podľa konkrétneho variantu pozri nižšie. Kapacita kontaktov: 5 A odporová a 2 A indukčná záťaž</p> <p>Súčasné zapojenie kontaktov pre kúrenie aj chladenie umožňujú iba model 0 490 40 pre povrchovú montáž. Funkcia automatického učenia: termostat zapína kotol s predstihom, tak aby bola nastavená teplota dosiahnutá v požadovaný čas (čas adaptácie cca 1-2 týždne)</p> <p>Vykurovacie programy:</p> <ul style="list-style-type: none"> – možno nastaviť v aplikácii Home + Control manuálne pre každý deň zvlášť alebo použiť automatického sprievodcu – nastavenie vykurovania v závislosti od týždenného režimu <p>Meranie teploty: 0 ° C až 50 ° C, presnosť ± 0,1 ° C Nastavenie teploty: 7 ° C až 30 ° C s krokom ± 0,5 ° C Hysterézia: nastaviteľná od 0,1 ° C s krokom ± 0,1 ° C Komunikácia: je nutné umiestniť v dosahu zabezpečenej Wi-Fi siete 2,4 GHz (802.11 b/g/n). Rozmery:</p> <ul style="list-style-type: none"> - zapustený termostat: 126 x 87 x 12,6 mm - povrchový termostat: 126 x 87 x 28,1 mm
1	0 490 38	Biely – zapustený
1	XM8002	Béžový – zapustený
1	0 490 39	Čierny – zapustený
1	0 490 40	Biely – povrchová montáž

Bal.	Obj. č.	Termostatické hlavice – prídavné
1	NAV-PRO	<p>Služí ako doplnok inštalácie termostatu Smarther s Netatmo, Netatmo termostatu (obj. č. NTH-PRO) a štartovacieho balíčka termostatických hlavíc (obj. č. NVP-PRO), nemožno ich použiť samostatne. Ďalšie vlastnosti hlavíc pozri štartovací balíček obj. č. NVP-PRO</p> <p>Obsah balenia:</p> <ul style="list-style-type: none"> – 1 termostatická hlavica – 11 adaptérov pre radiátory (napr. Danfoss RA/RAVL; Giacomini; Honeywell; M30x1,5; M30x1; M28x1,5 atď.) – 1 x 4 farebné samolepky pre hlavice – 1 x 2 AA batérie



Smart domácnosť

Termostat Smarther s Netatmo

Termostat Smarther s Netatmo

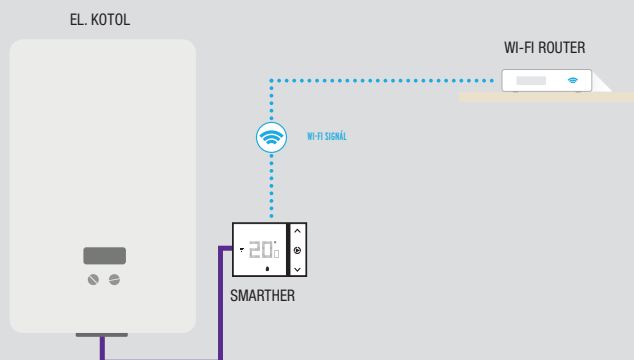

Relé termostatu na základe vykurovacieho programu spína kotol. Termostat slúži zároveň ako Wi-Fi brána pre komunikáciu s internetom.

Termostat Smarther s Netatmo a prídavné termostatické hlavice obj. č. NAV-PRO

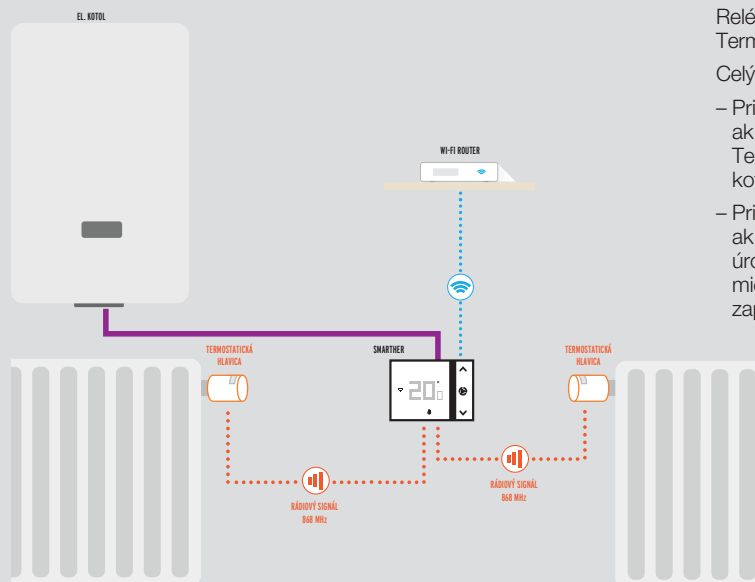

Relé termostatu na základe vykurovacieho programu spína kotol. Termostat slúži zároveň ako Wi-Fi brána pre komunikáciu s internetom.

Celý systém môže spínať kotol na základe jednej z dvoch priorít:

- Priorita **komfort** – povel na zapnutie kotla vydá ktorákoľvek hlavica, ak teplota v danej miestnosti nedosahuje požadovanú úroveň. Termostat v tomto prípade slúži len na komunikáciu a ako spínač kotla, nezávisle od toho, akú teplotu sám nameria.
- Priorita **úspora** – povel na zapnutie kotla vydá iba termostat, ak teplota v danej miestnosti, kde je umiestnený, nedosahuje úroveň požadovanú vykurovacím programom. Hlavice v ďalších miestnostiach iba otvárajú prívod vody do radiátora, no nedokážu zapnúť kotol.

0 490 38, XM8002, 0 490 39

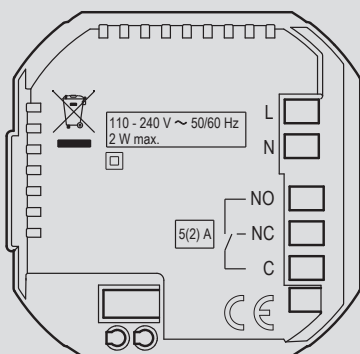

0 490 40

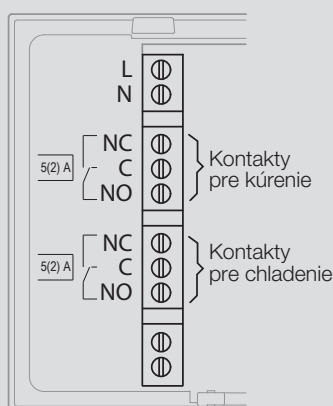



NSA-PRO



NCO-PRO



DTG-PRO



NIS01-PRO



pracuje s aplikáciou Netatmo Security

Bal.	Obj. č.	Detektor dymu
1	NSA-PRO-EU	<p>Optická detekcia dymu Stropná montáž len v interiéri budov Ovládanie a nastavenie pomocou aplikácie Netatmo Security (mobilný telefón so systémom min. IOS 10.0 alebo Android 5.0) Detektor funguje iba v zmontovanom stave V prípade detekcie: - rozozná zvukový alarm 85 dB (aj v prípade, že nie je nastavené Wi-Fi pripojenie) - odošle upozornenie na mobilný telefón v reálnom čase Pokrytie cca 50 m² Pravidelný auto-test (možno nastaviť mesačný/polročný /ročný interval pre zaslanie reportu: - stav dymového senzora - stav batérie - Wi-Fi pripojenie Možnosť spustenia a vypnutia alarmu na prístroji alebo v aplikácii Netatmo Security Dva módy komunikácie medzi detektorom a mobilom pre max. úsporu batérie: - Wi-Fi pripojenie (kompatibilné 802.11 b/g/n; 2,4 GHz; podporované zabezpečenie Open / WEP / WPA / WPA-2, personal TKIP a AES) iba na odoslanie upozornenia na mobilný telefón v prípade spustenia alarmu - Bluetooth Low Energy 4.2 (BLE) pre nastavenie detektora pomocou aplikácie Netatmo Security 2 x integrovaná nevymeniteľná batéria CR17450 - 3 V, výdrž 10 rokov Pracovná teplota: -10 ° C až 65 ° C. Rozmery: (symbol pre priemer) 115 mm, hĺbka 44 mm Obsah balenia: - 1 x detektor dymu - 1 x držiak - 2 x skrutky a hmoždinky</p>
1	NCO-PRO	<p>Detektor oxidu uhoľnatého (CO) Pri detekcii nebezpečnej úrovne CO spustí alarm (85 dB) a odošle upozornenie na mobilný telefón. Automatický test funkčnosti, zašle upozornenie v prípade poruchy. Integrovaná nevymeniteľná batéria s výdržou 10 rokov. Wi-Fi pripojenie (zabezpečená sieť 802.11 b/g/n; 2,4 GHz) iba na odoslanie upozornenia na mobilný telefón v prípade spustenia alarmu alebo Bluetooth Low Energy 4.2 (BLE) pre nastavenie detektora pomocou aplikácie Home + Security. Na rozdiel od detektora dymu sa neinštaluje na strop, ale na stenu.</p>

Bal.	Obj. č.	Okenné senzory
1	DTG-PRO	<p>Pracujú len s vnútornou kamerou Netatmo Pomocou aplikácie Netatmo Security možno kontrolovať, či je dané okno otvorené, alebo dostať upozornenie že je okno otvorené príliš dlho Obsahujú akcelerometer a magnetometer (detegujú svoj vlastný pohyb a zmenu polohy) Max. 12 senzorov na kameru Komunikácia s kamerou: rádiový signál 868 MHz Balenie obsahuje 3 ks senzorov Obsah balenia: - 3 ks senzorov - 2 x AAA batérie pre každý senzor (výdrž cca 2 roky) - obojstranná lepiaca páska pre montáž Ovládanie a nastavenie pomocou aplikácie Netatmo Security (Mobilný telefón so systémom min. IOS 10 alebo Android 5.0), niektoré funkcie sú dostupné aj s aplikáciou Door Entry a telefónom Classe 300 Wi-Fi</p>
1	NIS01-PRO	<p>Vnútorná siréna Pracuje iba s vnútornou kamerou Netatmo Komunikuje prostredníctvom Bluetooth, tzn. musí byť v rovnakej miestnosti ako kamera Obsah balenia: - 1 vnútorná siréna (110 dB) - 4 x AA batérie (výdrž cca 4 roky) - montážna sada (montáž na stenu)</p>
1	NBU-AS-PRO	<p>Smart alarm systém s kamerou Balenie obsahuje smart interiérovú kameru, vnútornú sirénu a okenné senzory (NSC-PRO, NIS01-PRO a DTG-PRO)</p>

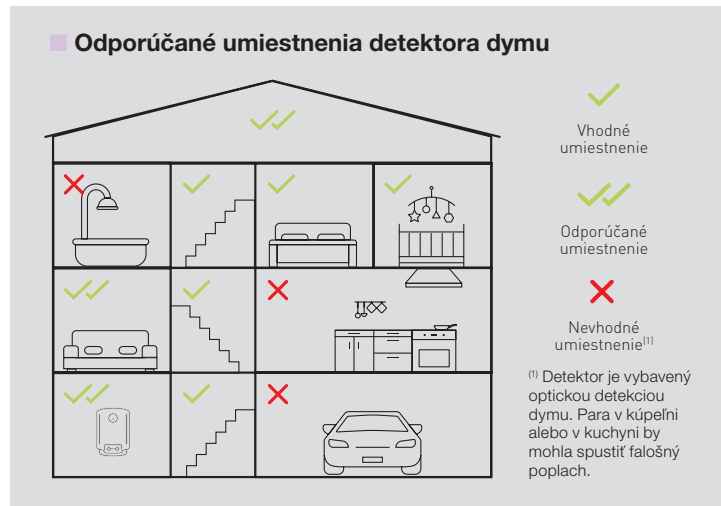



NOC-PRO



NOC-S-W-PRO



NSC-PRO



NDB-PRO



NDB-ACC-IWT



pracuje s aplikáciou Netatmo Security



pracuje s aplikáciou Door Entry pre Classe 300X

Kamery Netatmo možno inštalovať samostatne a ovládať ich pomocou mobilnej aplikácie Netatmo Security. Záber z kamier dá zobrazit' aj v mobilnej aplikácii Door Entry.

Bal.	Obj. č.	Smart kamery
1	NOC-PRO	Full HD exteriérová kamera Jednoduchá inštalácia pre nahradenie vonkajšieho svetla Zasielané upozornenie je možné nastaviť v aplikácii Netatmo Security Funkcia rozlíšenie medzi osobou, zvieratom a autom Možno definovať 4 oblasti v zábere kamery, ktoré sú vyňaté zo záznamu a zároveň sa nezasielajú upozornenia, ak v nich prebieha nejaká udalosť (obmedzenie počtu zbytočných upozornení, ak je v zábere napr. chodník pred domom) Vstavané LED svetlo s pohybovým senzorom Krytie IP X6 UV odolný materiál Senzor 4MP, rozlíšenie videa Full HD 1080p, infračervené nočné videnie do vzdialenosti 15 m, uhol záberu 100° Komunikácia: Wi-Fi 802.11 b/g/n (2.4 GHz) Rozmery: 50 x 110 x 200 mm Obsah balenia: - 1x vonkajšia kamera - 1 x vložená 8 GB micro SD karat (Class 10) - montážna sada (montážny adaptér, skrutky, hmoždinky, inbus kľúč...) - 1 x karta s párovacím a resetovacím kódom - 1 x ochranný obal
1	NOC-S-PRO	Full HD exteriérová kamera so sirénou Rovnaké parametre ako NOC-PRO + navyše siréna (105-dB) slúži na zahnanie prípadného votrleca, spúšťa sa manuálne pomocou mobilnej aplikácie
1	NOC-S-W-PRO	Exteriérová kamera so sirénou - Čierna
1	NSC-PRO	Full HD vnútorná kamera Plug and Play inštalácia Funkcia rozpoznanie tváre - možnosti: - možno definovať „známe“ (člen domácnosti) a „neznáme“ osoby, rozlišuje tiež medzi osobou a zvieratom - v prípade detekcie „neznámej“ osoby odošle upozornenie na mobilný telefón - ak jedna z detegovaných osôb má profil ako „známa“ osoba, alarm sa nespustí - pomocou funkcie geolokácie (nastavenie na mobilnom telefóne v aplikácii Netatmo Security) sa dá určiť, či je „známy“ užívateľ doma, v takom prípade sa alarm nespustí - vybrané osoby môžu byť pri detekcii vyňaté zo záznamu z dôvodov rešpektovania súkromia Upozornenie je možné nastaviť v aplikácii Netatmo Security Senzor 4MP, rozlíšenie videa Full HD 1080p, infračervené nočné videnie, uhol záberu 130° Komunikácia / pripojenie: Wi-Fi 802.11 b/g/n (2.4 GHz) alebo RJ 45 (10/100 Mbps Ethernet port) Napájanie dodávaným zásuvkovým adaptérom Rozmery: 45 x 45 x 155 mm Obsah balenia: - 1 x vnútorná kamera - 1 x vložená 8 GB micro SD karta (Class 10) - 1 x USB kábel - 1 x adaptér do zásuvky

Bal.	Obj. č.	Smart video zvonček
1	NDB-PRO	Netatmo Doorbell Jednoduchá inštalácia výmenou tlačidla a pripojením do obvodu existujúceho elektromechanického zvončeka, ktorý je nutné v inštalácii zachovať Funkcie: - presmerovanie hovoru na smartfón - deteguje osoby a spúšťa záznam, následne odošle upozornenie na mobil - nastavenia upozornení a spúšťania záznamu nájdete v aplikácii Netatmo Security (v budúcnosti Home + Security) - možnosť zdefinovať až 4 výstražné zóny, kde pri detekcii bude spustený záznam a odošle sa notifikácia. Na pohyb mimo výstražných zón zvonček nereaguje (napr. chodník...) - TAMPER – pri fyzickej manipulácii zareaguje senzor, spustí záznam a pošle upozornenie - záznam sa ukladá na micro SD kartu, dá sa pridať Dropbox alebo FTP Kompatibilný s tradičnými zvončekovými inštaláciami 8-24 V a 230 V, s kapacitou zdroja min. 8 VA Zvonček má zabudovanú vlastnú batériu, ktorá ho napája počas stlačenia tlačidla. Rozlíšenie Full HD 1080p, uhol záberu 140°, IR nočné videnie, 5x digitálny zoom, IP44, ochrana HZO Prevádzková teplota -10 až +40 °C (pri prekročení týchto teplôt sa zvonček dočasne vypne) Komunikácia: zabezpečená Wi-Fi 802.11 b/g/n (2,4 GHz) Rozmery: 135 x 45 x 29 mm Obsah balenia: - video zvonček Netatmo Doorbell - dokončovacia podložka - montážna doska na stenu - držiak so sklonom 25° - zvončekový Smart Modul - odnímateľná napájacia svorka - skrutky a šablóna pre vŕtanie, bezpečnostná skrutka so skrutkovačom - náhradná poistka
1	NDB-ACC-IWT	Netatmo napájací zdroj pre Doorbell Napájací zdroj pre inštaláciu Doorbellu bez pôvodného elektromechanického zvončeka a napájania. (Očakávaná dostupnosť Q1 2023)

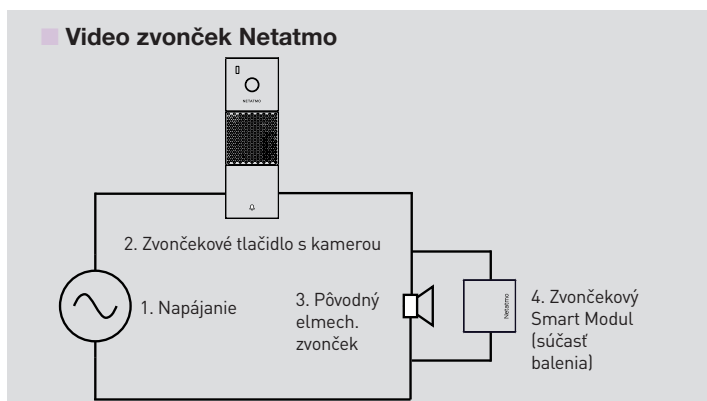

„Pripojená“ domácnosť

7" video sady Easy Kit Wi-Fi

Wi-Fi video sady



3 694 20



3 694 30



pracuje s aplikáciou Door Entry Easy Kit*

Prídavné video telefóny



3 692 35



3 692 25



3 694 01

Bal.	Obj. č.	Video sady Easy Kit – Wi-Fi
		<p>Možnosť presmerovania hovorov na smartfóny s aplikáciou DOOR ENTRY</p> <ul style="list-style-type: none"> – až 20 priradených smartfónov max. 10 užívateľským účtom – možné rozšírenie na 2 byty, 2 vchody a 2 prídavné analógové kamery – každý byt môže obsahovať ďalšie 2 prídavné vnútorné video jednotky s interkomom (spolu max. 3). <p>Video telefón:</p> <ul style="list-style-type: none"> – 7-palcová farebná obrazovka – napájanie zo zásuvky 230 V cez adaptér (konektory pre predĺženie napájacieho kábla sú súčasťou balenia) – handsfree – nastavenie hlasitosti zvonenia, jas, kontrastu (zvonenie je možné vypnúť úplne) – farba biela alebo čierna – ovládanie el. zámku 12 V, pripojeného a napájaného priamo zo vstupného panelu – ovládanie ďalších 2 beznapäťových kontaktov vo vstupnom paneli – povrchová montáž – presmerovanie hovorov na smartfóny a tablety – pripojenie k Wi-Fi 2,4 GHz (Wi-Fi sieť 5 GHz nie je podporovaná) <p>Vstupný panel:</p> <ul style="list-style-type: none"> – povrchová montáž – možnosť pripojiť externú kameru 369401 – priame pripojenie el. zámku 12 V – 2 prídavné beznapäťové kontakty (12-24 V AC/DC;1A) ovládané z vnútornej jednotky – strieška proti dažďu, krytie IP44, IK07 – nastavenie hlasitosti komunikácie – 2 tlačidlá pre 1 alebo 2 byty
1	3 694 20	Video sada – biela
1	3 694 30	Video sada – čierna

Bal.	Obj. č.	Prídavné vnútorné video-jednotky
		<p>Sadu je možné rozšíriť o ďalšie 2 vnútorné jednotky v jednom byte. Pri Wi-Fi vnútorných jednotkách je v každom 1 byte max. 1 telefón pripojený k sieti Wi-Fi a spárovaný s aplikáciou. Na ostatných je Wi-Fi vypnuté. Napájanie zo zásuvky 230 V pomocou adaptéra (napája vnútornú jednotku aj vstupný panel), konektory pre predĺženie napájacieho kábla sú súčasťou dodávky.</p>
1	3 694 25	Prídavná vnútorná jednotka s Wi-Fi – biela
1	3 694 35	Prídavná vnútorná jednotka s Wi-Fi – čierna
1	3 692 35	Prídavná vnútorná jednotka (bez Wi-Fi) – biela
1	3 692 25	Prídavná vnútorná jednotka (bez Wi-Fi) so zrkadlovým efektom – čierna
		<p>Príslušenstvo</p>
1	3 693 39	Prídavný vstupný panel, ku každej sade je možné pridať max. 1
1	3 694 01	Prídavná analógová kamera (max. 1 pre 1 vstupný panel). Pripája sa priamo k vstupnému panelu a je napájaná pomocou zásuvkového adaptéra, ktorý je súčasťou balenia.
1	BT-SP101	Náhradný zásuvkový adaptér pre napájanie video telefónov a sád „Easy kit“

* Aplikácia Door Entry bude v budúcnosti nahradená aplikáciou Home + Security.



Aplikácia Door Entry* je dostupná zdarma na Google Play a App Store



7" video Wi-Fi sady Easy Kit

príklady inštalácie

Príklady inštalácie

- každý vstupný panel je možné doplniť o kameru obj. č. 369401
- pokiaľ sa zvoní zo vstupného panelu na 1,2 alebo 3 vnútorné jednotky v 1 byte súčasne, **len jedna môže byť pripojená k sieti Wi-Fi**. Ostatné Wi-Fi vnútorné jednotky zostanú nepripojené k lokálnej LAN **alebo sa použijú vnútorné jednotky bez Wi-Fi obj. č. 369225, 369235**.

Štandardná inštalácia

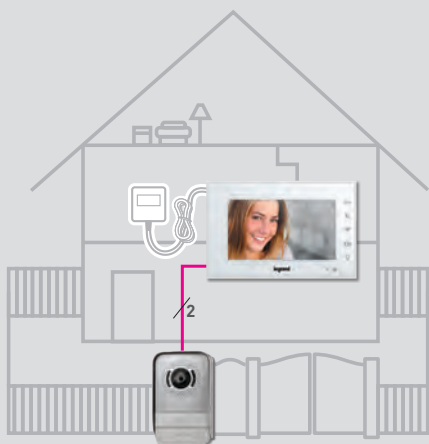

Inštalácia s prídavnou kamerou

- obj. č. 369401

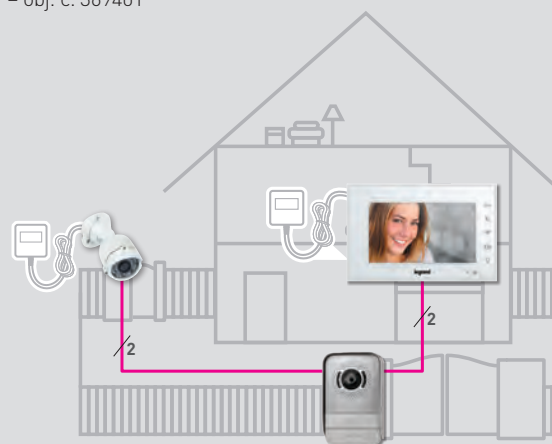

Inštalácia pre 1 dom s 2 vchodmi

- každý vstupný panel je možné doplniť o kameru obj. č. 369401

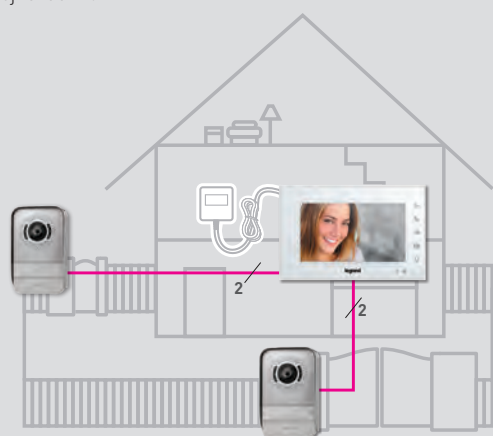

Inštalácia pre 1 dom s 2 bytmi

- zo vstupného panelu je možné zvoniť na oba byty súčasne alebo na každý zvlášť
- Interkom medzi bytmi je možný, ak sú oba byty priradené k rovnakému tlačidlu
- vstupný panel je možné doplniť o kameru obj. č. 369401

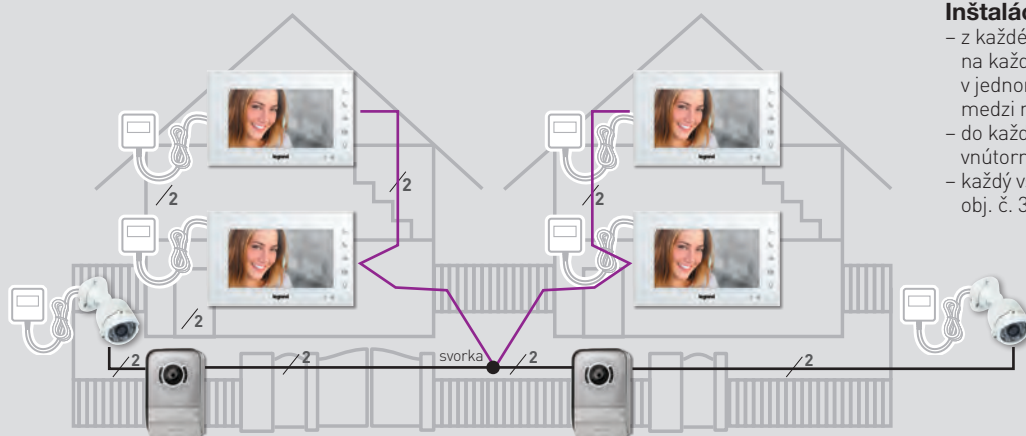
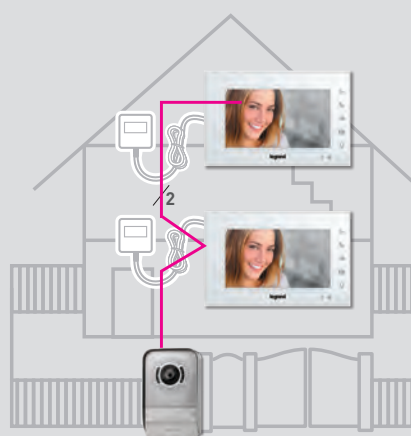

Inštalácia pre 2 domy

- z každého vstupného panelu je možné zvoniť na každý dom samostatne, vnútorné jednotky v jednom byte budú zvoniť súčasne a tiež bude medzi nimi fungovať interkom
- do každého domu je možné doplniť ešte tretiu vnútornú jednotku s možnosťou interkomu
- každý vstupný panel je možné doplniť o kameru obj. č. 369401

Smart domácnosť

sady videotelefonov Classe 100X Wi-Fi a Classe 300EOS with Netatmo



pracuje s aplikáciou DOOR ENTRY



pracuje s aplikáciou Netatmo Security

Bal.	Obj. č.	Classe 100 Wi-Fi - Linea 3000 Smart video sada
1	364614	<p>Sada pre 1 byt s video telefónom Classe 100 Wi-Fi a vstupným panelom Linea 3000 (farba grafit) so vstavanou čítačkou el. kľúčieniek (kľúčenky súčasťou dodávky) a možnosťou presmerovania volaní na mobilný telefón prostredníctvom aplikácie DOOR ENTRY.</p> <p>Aplikácia DOOR ENTRY:</p> <ul style="list-style-type: none"> – užívateľ je zastihnuteľný kdekoľvek na svete prostredníctvom mobilného dátového pripojenia alebo v rámci objektu na lokálnej Wi-Fi sieti pripojenej na internet – prijatie hovoru, audio/video komunikácia, otvorenie zámku – ovládanie ďalších zariadení a zámok v systéme⁽¹⁾ – náhľad kamier - cyklické prezeranie kamier v objekte (vrátane kamier Netatmo) <p>Video telefón Classe 100 Wi-Fi:</p> <ul style="list-style-type: none"> – 5" obrazovka – dotykové tlačidlá pre možnosť interkomu alebo ovládanie ďalších 4 zariadení, náhľad kamier (vrátane Netatmo) – pripojenie k internetu pomocou zabudovaného Wi-Fi modulu a siete 2,4 GHz (Wi-Fi sieť 5 GHz nie je podporovaná) <p>Vstupný panel LINEA 3000 - farba grafit:</p> <ul style="list-style-type: none"> – pre 1-2 byty, povrchová montáž – materiál ŽAMAK – IK 07; IP 54 – je možné zapustiť pomocou: <ul style="list-style-type: none"> – 350020 – inštalácia krabica – 343061 – rámček – povrchovú montáž je možné doplniť o striešku proti dažďu 343051

Bal.	Obj. č.	Classe 300EOS with Netatmo - Linea 3000 Smart video sada
1	363915	<p>Sada pre 1 byt s video telefónom Classe 300EOS with Netatmo a vstupným panelom Linea 3000 (farba čierna) so zabudovanou čítačkou el. kľúčieniek (kľúčenky súčasťou dodávky) a možnosťou presmerovania volania na mobilný telefón prostredníctvom aplikácie Home + Security.</p> <p>Aplikácia Home + Security:</p> <ul style="list-style-type: none"> – jednotná aplikácia na ovládanie a komunikáciu so vstupným systémom a bezpečnostnými zariadeniami Netatmo (vnútorná a vonkajšia kamera, okenné senzory, video zvonček, siréna, dymový hlásič, detektor CO ...) pozri str. 48–49 – zobrazenie udalostí na časovej osi – užívateľ je zastihnuteľný kdekoľvek na svete prostredníctvom mobilného dátového pripojenia alebo v rámci objektu na lokálnej Wi-Fi sieti pripojenej k internetu – prijatie hovoru, audio/video komunikácia, otvorenie zámku – ovládanie ďalších zariadení a zámok v systéme⁽²⁾ – video prehľadová funkcia – cyklické prezeranie kamier v objekte (vrátane kamier Netatmo) – kontrola zmeškaných hovorov a odkazov Video telefón Classe 300EOS with Netatmo: – dotykové tlačidlá, možnosť interkomu a ovládanie ďalších zariadení⁽²⁾, prehľadová funkcia kamier... – prezeranie kamier Netatmo – vstavaný hlasový asistent Amazon Alexa – 5" vertikálna dotyková obrazovka, možnosť prepnutia na horizontálne zobrazenie – automatické zapínanie obrazovky (senzor priblíženia) – funkcia „sledovanie tváre“ (kamera vo vertikálnom režime centruje obraz na tvár návštevníka a sleduje jeho pohyb zľava doprava) – slúži ako komunikačná brána pre systémy s Netatmo⁽¹⁾ a MyHome⁽¹⁾, systémy možno pomocou Classe 300EOS ovládať – trvalé zobrazenie 2 obľúbených akcií (interkom, ovládanie garážových brán...) – pripojenie k internetu pomocou vstavaného Wi-Fi modulu a siete 2,4 GHz (Wi-Fi sieť 5 GHz nie je podporovaná) alebo káblom s konektorom do zásuvky RJ45 (Obj.č.: 344844) <p>Vstupný panel LINEA 3000 – farba čierna:</p> <ul style="list-style-type: none"> – pre 1–2 byty, povrchová montáž – materiál ŽAMAK – IK 10; IP 54 – je možné zapustiť pomocou: <ul style="list-style-type: none"> – 350020 – inštalácia krabica – 343063 – rámik – povrchovú montáž je možné doplniť o striešku proti dažďu 343053

* Aplikácia Door Entry bude v budúcnosti nahradená aplikáciou Home + Security.

Aplikácie Door Entry Classe 300X a Door Entry Classe 100X sú dostupné zdarma na Google Play a App Store



(1) Funkcia „komunikačná brána MyHome a Netatmo“ - funkcia nie je dostupná k dátumu vydania katalógu, pre dostupnosť kontaktujte Legrand.

Aplikácia Netatmo Security je dostupná zdarma na Google Play a App Store



INTEROPERABILITA

HLASOVÝ ASISTENT

Prístroje Legrand s Netatmo a Netatmo sú kompatibilné s najpoužívanejšími hlasovými asistentmi na trhu.

	works with Google Home	Works with Apple Home	works with alexa
Netatmo exteriérová a vnútorná kamera	✓	✓	
Netatmo detektor dymu		✓	
Netatmo termostat	✓	✓	✓
Netatmo termostatické hlavice	✓	✓	✓
Valena™ Life s Netatmo	✓	✓	✓

iOS: Valena™ Life s Netatmo a ostatné rady programu Legrand s Netatmo vyžadujú iPhone, iPad, iPod touch s iOS 9.0 a vyšším. Na ovládanie týchto prístrojov kompatibilných s HomeKit je odporúčaný iOS 9.0 alebo vyšší.

Na ovládanie týchto prístrojov kompatibilných s HomeKit mimo domova sú vyžadované Apple TV s tvOS 10.0 a vyšší alebo iPad s iOS 10.0 a vyššie, konfigurované ako hub.

Android: Android 5.0 alebo vyšší s prístupom na Google Play.

Webové rozhranie: PC alebo Mac.

iPhone, iPod a iPad sú registrované obchodné značky Apple Inc, registrované v USA. HomeKit je registrovaná obchodná značka Apple Inc.

App Store je servisná značka Apple Inc. Android, Google, Google Play a Google Play logo sú obchodné značky Google LLC. Amazon, Alexa a ich logá sú obchodnými značkami spoločnosti Amazon.com, Inc. alebo jej pobočiek.



Legrand cloud a bezpečnosť dát



CLOUD A PRÍSTUP K VŠETKÝM SMART INŠTALÁCIAM A PRÍSTROJOM

Legrand Cloud **hostuje, spravuje a zabezpečuje** všetky dáta potrebné k prístupu k smart inštaláciám a prístrojom:

- údaje o inštalácii a identite užívateľa
- používateľské dáta pre prístup

Legrand Cloud bol vytvorený ako časť **Microsoft Azure**, svetového lídra v oblasti cloudových riešení, s ohľadom na obrovskú kapacitu rastu a nové užívateľské skúsenosti.

ZABEZPEČENIE DÁT A OCHRANA SÚKROMIA

Legrand cloud garantuje bezpečnosť dát a ochranu súkromia užívateľov. Legrand spĺňa jednotné požiadavky **bezpečnostného štandardu ISO 27001**, ktorý je považovaný za meradlo dátovej bezpečnosti.

Aplikovanie PIAS: Privacy Impact Assessment studies. To zahŕňa metodiku navrhnutú French Data Protection Authority (CNIL), ktorá bola navrhnutá pre zabezpečenie rešpektovania súkromia užívateľov systematickým prístupom pri zaobchádzaní s užívateľskými dátami.

Legrand taktiež ručí za to, že nedôjde k odcudzeniu, pozmeneniu alebo zničeniu dát zásahom do IT systému z vonku. Toto zaisťujú bezpečnostné audity a penetračné testovanie vykonávané renomovanými spoločnosťami v oblasti kybernetickej bezpečnosti.

LIVING now



Ikonický dizajn, teraz aj v smart vyhotovení

Living Now predstavuje novú generáciu výrobkov Living. Nadčasová ikona, v ktorej sa spája linearita jedinečného dizajnu s jednoduchosťou inteligentnej technológie. To všetko bez zmeny obvyklých postupov zapojenia, pretože výrobky Living Now sú vždy inštalované tradičným spôsobom, čo je zárukou dokonalej inštalácie.



Tradičné
ovládanie



Ovládanie
mobilným
telefónom



Hlasové
ovládanie



Programové
plánovanie

Legrand Smart Home sa stále vyvíja



VIDEO TELEFÓN CLASSE 300EOS

- komunikačná brána pre with Netatmo
- predpokladaná dostupnosť funkcie Q1/2023



STMIEVACÍ MIKROMODUL

- modul pre inštaláciu do podhľadu alebo inštalačnej krabice s možnosťou stmievania a ovládania externým tlačidlom
- predpokladaná dostupnosť funkcie Q2/2023



MODUL PRE GARÁŽOVÉ DVERE

- predpokladaná dostupnosť funkcie Q3/2023



OVLÁDAČ RGBW OSVETLENIA

- ovládanie farieb a teploty svetla ZigBee žiaroviek rôznych výrobcov
- predpokladaná dostupnosť funkcie Q1/2023



SMARTHER AC

- termostat Smarterther with Netatmo s IR vysielateľom na ovládanie klimatizácie
- predpokladaná dostupnosť prístroja Q2/2023



NAVŠTÍVTE
NAŠE STRÁNKY

@ www.legrand.sk

 www.youtube.com/legrand

 www.facebook.com/legrand.sk

 www.linkedin.com/company/legrand-slovensko

www.legrandforum.sk



Legrand Slovensko, s. r. o.

Panónska cesta 7, 851 04 Bratislava 5

tel.: +421 2 32 15 36 01

e-mail: kontakt.bratislava@legrand.sk

pobočka Košice

Business Center Moldavská a.s.

Moldavská cesta 10/B, 040 11 Košice

e-mail: kontakt.kosice@legrand.sk

www.legrand.sk