

SMART MODULÁRNE PRÍSTROJE

Zvýšení komfortu je úplně jednoduché



→ KATALÓGOVÉ STRANY VNÚTRI

SVETOVÝ ŠPECIALISTA PRE ELEKTRICKÉ
INŠTALÁCIE A DIGITÁLNE SYSTÉMY BUDOV

 **legrand**[®]

Princíp Legrand Smart Home inštalácie

Legrand Smart modulárne prístroje a aplikácia Home + Control vám umožňujú ovládať elektrické inštalácie v rezidenčných, ako aj komerčných priestoroch.



Aplikácia Home + Control umožňuje diaľkovo ovládať Legrand Smart Home inštaláciu



Legrand Cloud prijíma, spravuje a zabezpečuje dáta

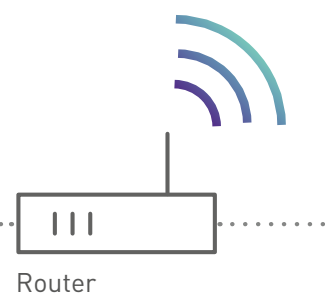

Router



SMART MODULÁRNE PRÍSTROJE:



EMDX³ s Netatmo Smart Modul s bránou
Obj. č. 4 121 81



EMDX³ s Netatmo Smart Ecometer
Obj. č. 4 120 33

ALEBO

Brána: slúži ako rozhranie medzi routerom a smart produktmi. Možnosť inštalácie do elektrického rozvádzača alebo namiesto existujúcej zásuvky.

Elektrický rozvádzač vybavený smart modulárnymi prístrojmi pre ovládanie osvetlenia a elektrických spotrebičov

A/ALEBO

Smart produkty a balíky dostupné vo viacerých dizajnových radoch. Vhodné pre viaceré účely, napr. ovládanie osvetlenia, žalúzií, kúrenia atď.

EMDX³ s Netatmo Smart Elektromer
Obj. č. 4 120 15

EMDX³ s Netatmo Smart Prioritné relé
Obj. č. 4 121 72

CX³ s Netatmo Smart Inštalčný stýkač
Obj. č. 4 121 71

CX³ s Netatmo Smart Impulzné relé
Obj. č. 4 121 70

CX³ s Netatmo štartovací balík:
Smart Modul s bránou + 1 ks Smart Inštalčný stýkač
Obj. č. 4 121 91

Komunikačné rozhranie, ktoré sa jednoducho inštaluje do elektrického rozvádzača

EMDX³ S NETATMO – SMART MODUL S BRÁNOU

Pre založenie Legrand Smart Home jednoducho nainštalujte EMDX³ s Netatmo Smart modul s bránou.

EMDX³ S NETATMO SMART MODUL S BRÁNOU:

- Tento modul je základom novej Legrand Smart Home inštalácie a slúži ako rozhranie medzi routerom a ostatnými smart produktmi (2.4 GHz rádiová komunikácia).
- Ide o ekvivalent brány v štartovacom balíku produktov Valena Life s Netatmo.
- Tento modul je kompatibilný s Legrand Smart Home produktmi.
- Jeden modul s bránou postačuje na riadenie celej domácnosti.

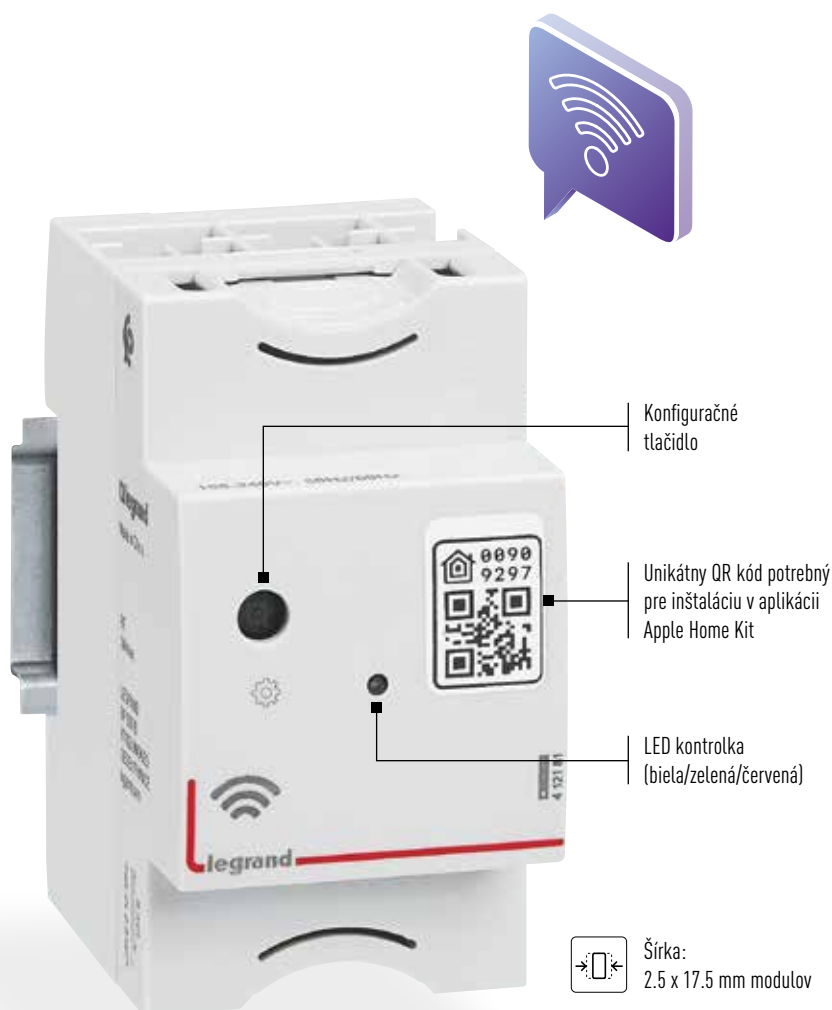

Dostupné samostatne (Obj.č. 4 121 81) alebo v štartovacom balíku (Obj.č. 4 121 91) spolu so Smart Inštalačným stýkačom



Obj.č. 4 121 81



Obj.č. 4 121 91

NAPÁJANIE: 100-240 V ~

Napájanie Smart Modulu s bránou musí byť predistené.

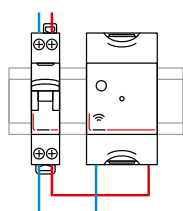

— N neutrálny vodič
— L fázový vodič

ZAPOJENIE

Smart Modul s bránou pozostáva zo základne a z odnímateľného krytu.



Odoberte odnímateľný kryt modulu



Pripojte napájanie (skrutkové svorky)



Zložte odnímateľný kryt späť na základňu



Dizajn produktu umožňuje umiestniť modul na montážnu lištu medzi iné modulárne prístroje bez obmedzenia možnosti prepojenia ostatných prístrojov prepájacou lištou.



Jednoduché monitorovanie spotreby energií

EMDX³ S NETATMO – SMART ECOMETER

Pre inštaláciu v elektrickom rozvádzači k meraniu celkovej spotreby až piatich elektrických obvodov a takisto spotreby plynu, teplej a studenej vody.

EMDX³ S NETATMO SMART ECOMETER UMOŽŇUJE:

- Merať celkovú spotrebu elektrickej energie až piatich elektrických obvodov používaných na napájanie napr.: vykurovania, klimatizácie, elektrického bojlera, nabíjacej stanice pre elektromobily, alebo osvetlenia a zásuviek.
- Monitorovať spotrebu plynu, teplej a studenej vody (v m³) pripojením k meracím zariadeniam s impulzným výstupom (nie sú dodávkou Legrand)
- Prehľad histórie spotreby energií (v kWh, m³ alebo €) na dennej/ mesačnej/ročnej báze v aplikácii Home + Control alebo offline na displeji prístroja



Dostupné v Smart Ecometer balíku (Obj.č. 4 120 33), ktorý obsahuje 3 ks 80A meracích transformátorov Obj.č. 4 120 08.



Obj.č. 4 120 33



Ethernetový port - pre pripojenie do internetu a automatický update

LCD displej

Indikátor pripojenia CIS

LED signálka

Napájacie svorky

Šírka: 5x17,5mm modulov



Svorky pre pripojenie impulzných meraní, ply, teplá a studená voda

vstup CIS

Otočné koliesko pre navigovanie medzi rozdielnymi oknami (konfiguračné alebo zobrazovacie)

LED signálka zelená/červená (WiFi alebo Ethernet pripojenie)

Svorky pre pripojenie meracích transformátorov

3ks elektrických meracích transformátorov dodávaných v balíku.
V prípade potreby je možné samostatne objednať (Obj.č. 4 120 08)

ZAPOJENIE

- 1 Pre meranie celkovej spotreby je potrebné pripojiť merací transformátor na pozíciu označenú "Total (5)"

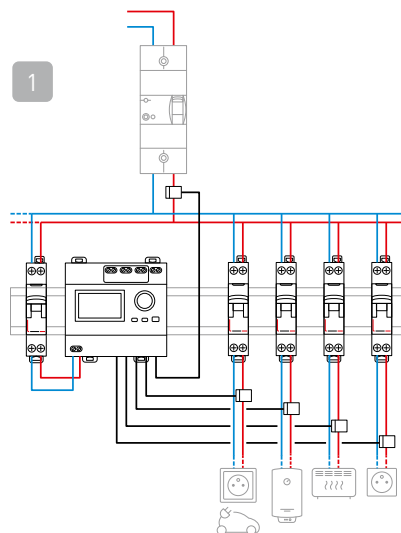

NAPÁJANIE: 100-240 V ~
Napájanie Smart Ecometra musí byť predistené.

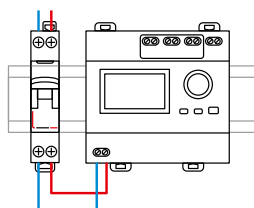

— N neutrálny vodič
— L fázový vodič



Ecometer môže byť používaný v offline móde (bez pripojenia na internet) alebo integrovaný do Legrand Smart Home inštalácie a ovládaný pomocou Home+ Control aplikácie

Jednoduché monitorovanie spotreby elektrickej energie

EMDX³ S NETATMO – SMART ELEKTROMER

Pre inštaláciu v elektrickom rozvádzači k meraniu spotreby elektrickej energie jednotlivých obvodov alebo celej elektroinštalácie.

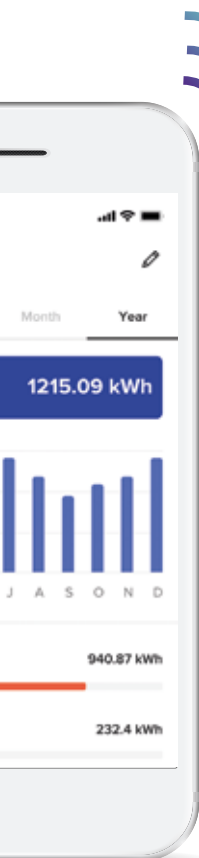
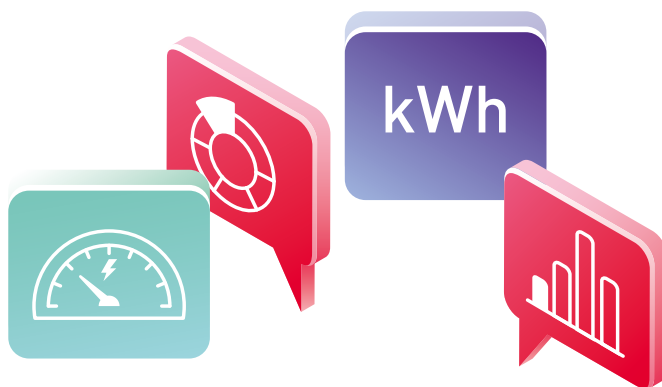

EMDX³ S NETATMO SMART ELEKTROMER UMOŽŇUJE:

- Zobrazíť okamžitú spotrebu domácnosti.
 - Sledovať históriu spotreby elektrickej energie celej elektroinštalácie alebo vybraného obvodu (ohrev vody, vykurovanie, zásuvky atď.) na dennej/týždennej/mesačnej/ročnej báze.
 - Posielať oznámenia v prípade, že je prekročená nastaviteľná úroveň celkovej okamžitej spotreby (nastaviteľný merací mód).
-
- Nainštalovaním dodatočných Smart Elektromerov získate detailný prehľad a monitoring spotreby viacerých oddelených obvodov.
 - Súčasťou balenia je merací transformátor (max. 80 A).

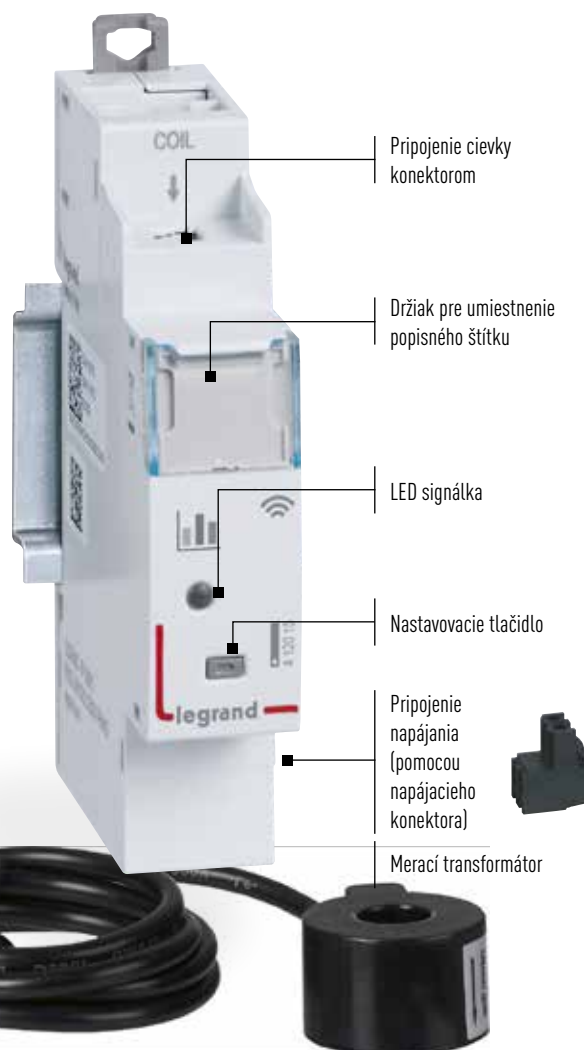

Vyžaduje sa inštalácia Smart Modulu s bránou alebo Smart zásuvky s bránou NETATMO



Šírka: 1 Modul 17,5 mm

ZAPOJENIE

Modul Smart Elektromera a meracia cievka sú spojené pomocou quick lock konektora umiestneného na vrchnej časti produktu (A).

Čierny vyberateľný konektor umiestnený na spodnej časti modulu slúži na pripojenie napájacích vodičov (B).



NAPÁJANIE: 100-240 V ~

Napájanie Smart Elektromera musí byť predistené.

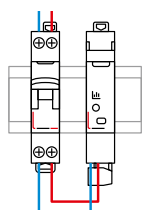

— N neutrálny vodič
— L fázový vodič



Dizajn produktu umožňuje umiestniť modul na montážnu lištu medzi iné modulárne prístroje bez obmedzenia možnosti prepojenia ostatných prístrojov prepojovacou lištou.

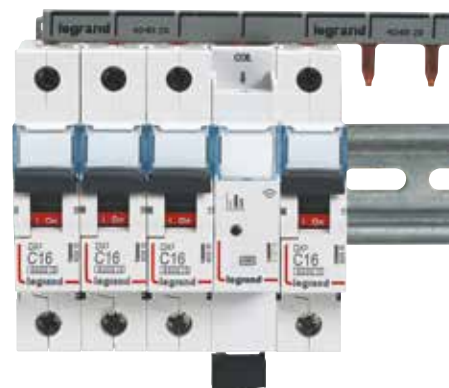

Jednoduché riadenie spotreby elektrickej energie

EMDX³ S NETATMO – SMART PRIORITNÉ RELÉ

Pre inštaláciu v elektrickom rozvádzači, určené k odpínaniu neprioritných záťaží v prípade prekročenia preddefinovaného odberu el. energie.

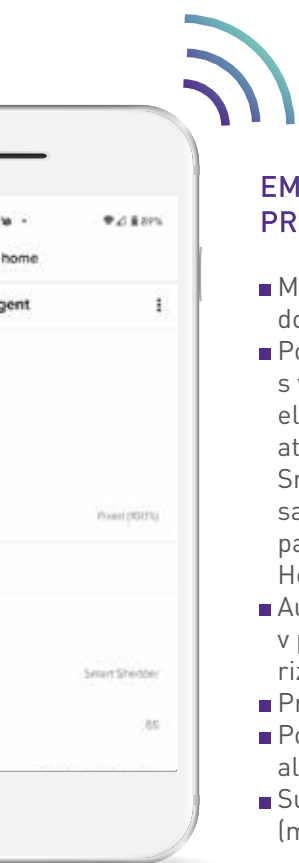

EMDX³ S NETATMO SMART PRIORITNÉ RELÉ UMOŽŇUJE:

- Merať a zobrazovať okamžitú spotrebu domácnosti.
- Postupne vypínať jednotlivé zariadenia s vysokým odberom (nabíjaciu stanicu pre elektromobily, elektrický bojler, vykurovanie atď.), alebo spárované Smart zásuvky alebo Smart Inštaláčne stýkače atď., v prípade, že sa zistí nadmerná spotreba el. energie podľa parametrov nastavených v aplikácii Legrand Home + Control.
- Automaticky zapínať jednotlivé zariadenia, v prípade, že sa spotreba zníži a nehrozí riziko nadmernej spotreby.
- Prehľad histórie spotreby el. energie.
- Posielať notifikácie v prípade vypínania, alebo zapínania spárovaných zariadení.
- Súčasťou balenia je merací transformátor (max. 80 A).

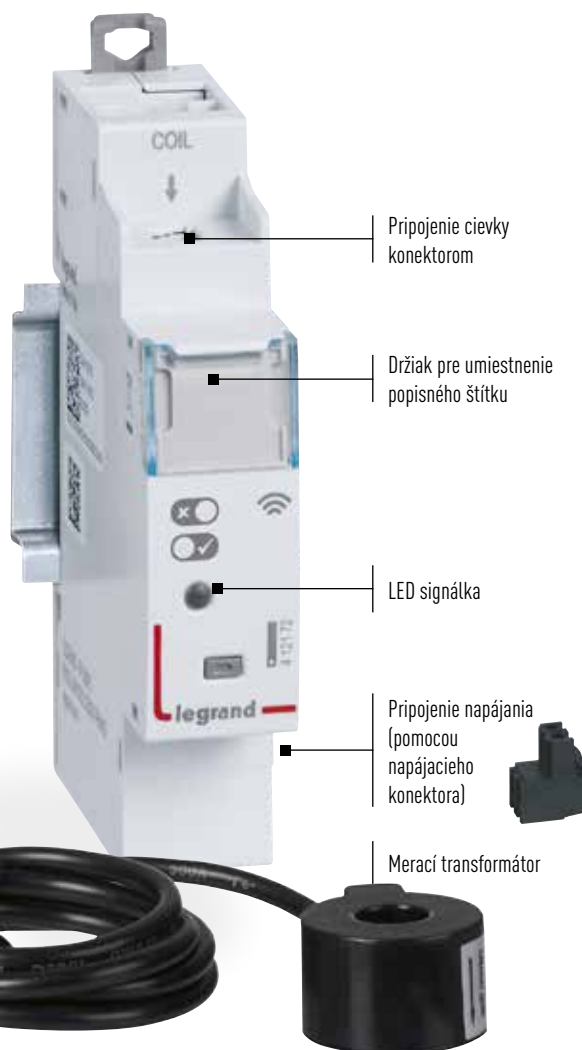
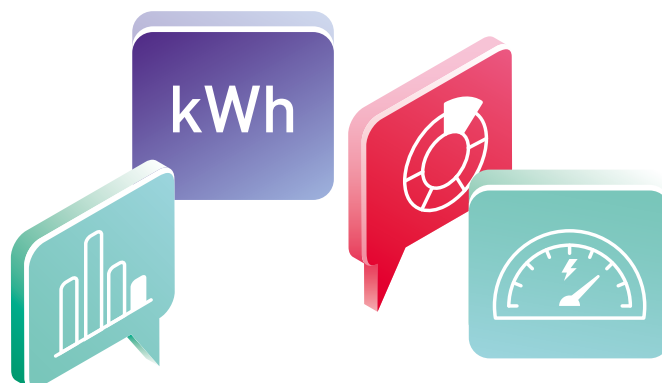

Šírka: 1 Modul 17,5 mm



Vyžaduje sa inštalácia Smart Modulu s bránou alebo Smart zásuvky s bránou NETATMO

ZAPOJENIE

Modul Smart Prioritného relé a meracia cievka sú spojené pomocou quick lock konektora umiestneného na vrchnej časti produktu (A).

Čierny vyberateľný konektor umiestnený na spodnej časti modulu slúži na pripojenie napájacích vodičov (B).



NAPÁJANIE: 100-240 V ~

Napájanie Smart Prioritného relé musí byť predistené.

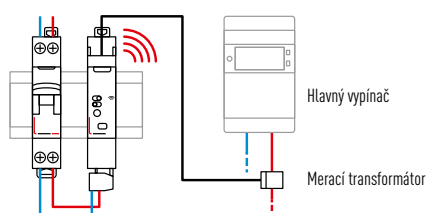

— N neutrálny vodič
— L fázový vodič

PRINCÍP FUNGOVANIA

Fungovanie Smart Prioritného relé vyžaduje inštaláciu min. jedného Legrand Smart Home zariadenia s funkciou merania spotreby el. energie (Smart stýkač, zásuvka atď.)

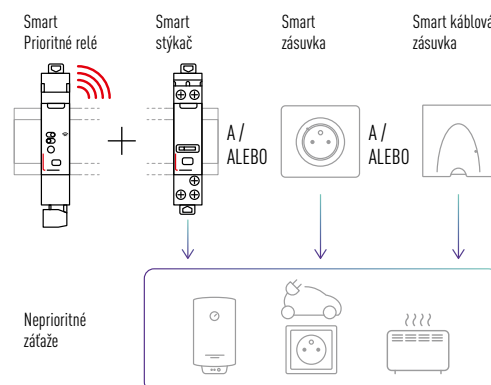

Dizajn produktu umožňuje umiestniť modul na montážnu lištu medzi iné modulárne prístroje bez obmedzenia možnosti prepojenia ostatných prístrojov prepojovacou lištou.

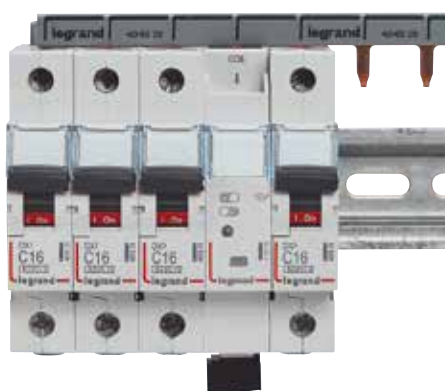

Vzdialené ovládanie osvetlenia bez zmeny v inštalácii

CX³ S NETATMO – SMART IMPULZNÉ RELÉ

Pre inštaláciu v elektrickom rozvádzači ako náhrada za štandardné impulzné relé alebo pri realizácii novej Smart inštalácie.

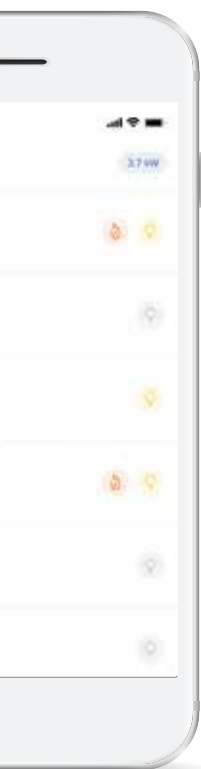

CX³ S NETATMO SMART IMPULZNÉ RELÉ UMOŽŇUJE:

- Lokálne alebo vzdialené ovládanie osvetlenia priradenými tlačidlami.
- Párovať zariadenie so štandardnými alebo bezdrôtovými tlačidlami z ponuky Legrand Smart Home.
- Max. záťaž:
 - 3 840 W klasické a halogénové žiarovky
 - 650 W LED a kompaktné žiarivky
 - 3 000 VA feromagnetické a elektronické transformátory pre svetelné záťaže.
- Integrovať ovládané osvetlenie do personalizovaných scenárov.
- Sledovať spotrebu pripojeného obvodu pomocou aplikácie Home + Control.
- Ovládať osvetlenie pomocou hlasového asistenta.

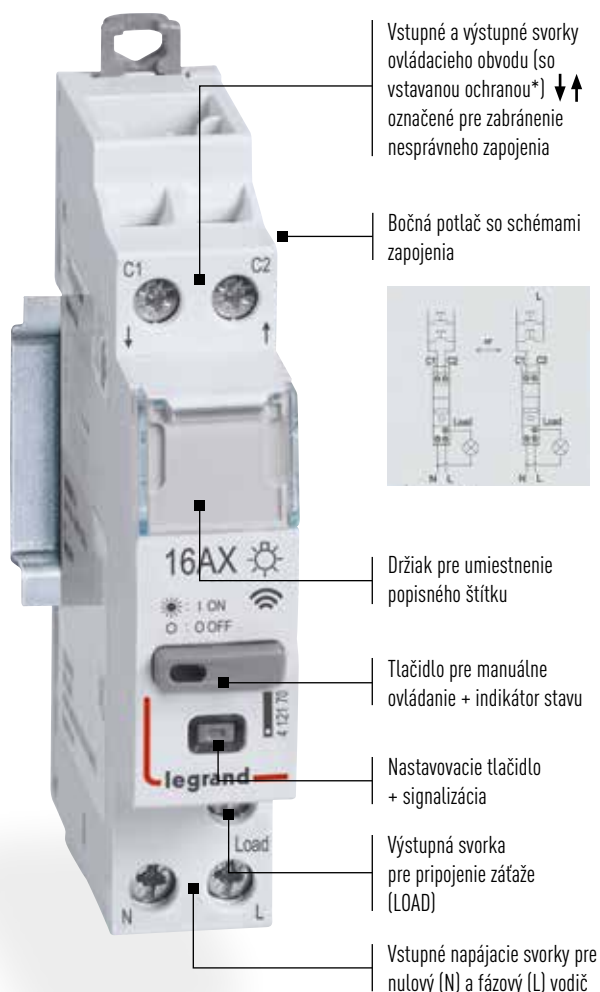

Tiché spínanie (< 10 dB)

Šírka: 1 Modul 17,5 mm



Vyžaduje sa inštalácia Smart Modulu s bránou alebo Smart zásuvky s bránou NETATMO

*Legrand patentovaná technológia

NAPÁJANIE: 100-240 V ~

Ovládací obvod má integrovanú ochranu.

- N neutrálny vodič
- L fázový vodič
- Spínaná fáza za kontaktom – fialová oranžová

PRÍKLADY ZAPOJENIA

Inštalácia s klasickými tlačidlami

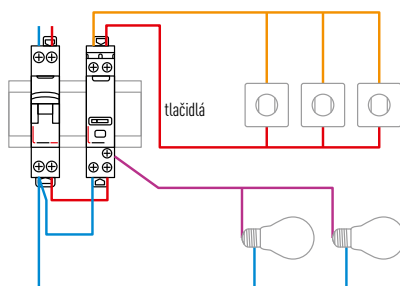

Kombinovaná inštalácia s klasickými tlačidlami a bezdrôtovými Smart spínačmi.

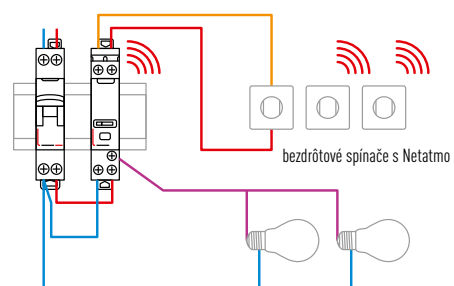

Inštalácia s bezdrôtovými spínačmi „s Netatmo“

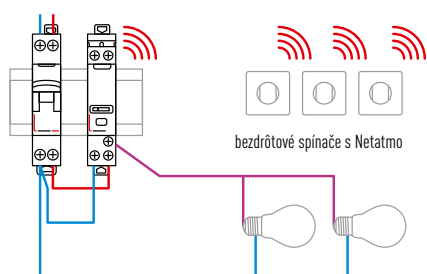

Inštalácia s klasickými tlačidlami a rozvodnou krabicou

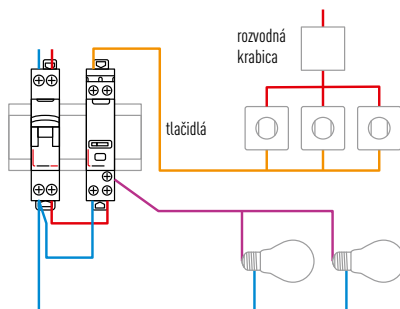

Dizajn produktu umožňuje umiestniť modul na montážnu lištu medzi iné modulárne prístroje bez obmedzenia možnosti prepojenia ostatných prístrojov prepojovacou lištou.



Vzdialené ovládanie a plánovanie spínania spotrebičov

CX³ S NETATMO – SMART INŠTALAČNÝ STÝKAČ

Pre inštaláciu v elektrickom rozvážači ako náhrada za štandardný inštalačný stýkač alebo pri realizácii novej Smart inštalácie.

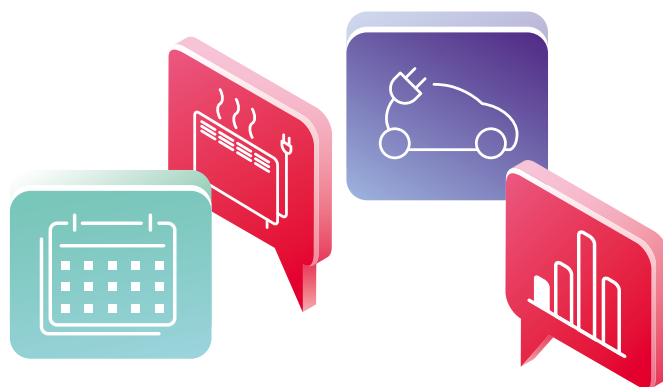



CX³ S NETATMO SMART INŠTALAČNÝ STÝKAČ UMOŽŇUJE:

- Lokálne alebo vzdialené ovládanie spotrebičov (elektrický ohrev vody, bazénové čerpadlo, elektrické vykurovanie, nabíjanie elektromobilov atď).
Pre spínanie spotrebičov až do 4 800 W alebo motorových záťaží do 2 400 VA.
- Integrovať ovládané spotrebiče do personalizovaných scenárov.
- Sledovať spotrebu pripojeného obvodu pomocou aplikácie Home + Control.
- Vybrať medzi automatickým modom peak/off-peak** alebo konvenčným modom ON/OFF (pomocou aplikácie Home + Control).
- Ovládať záťaž pomocou hlasového asistenta.

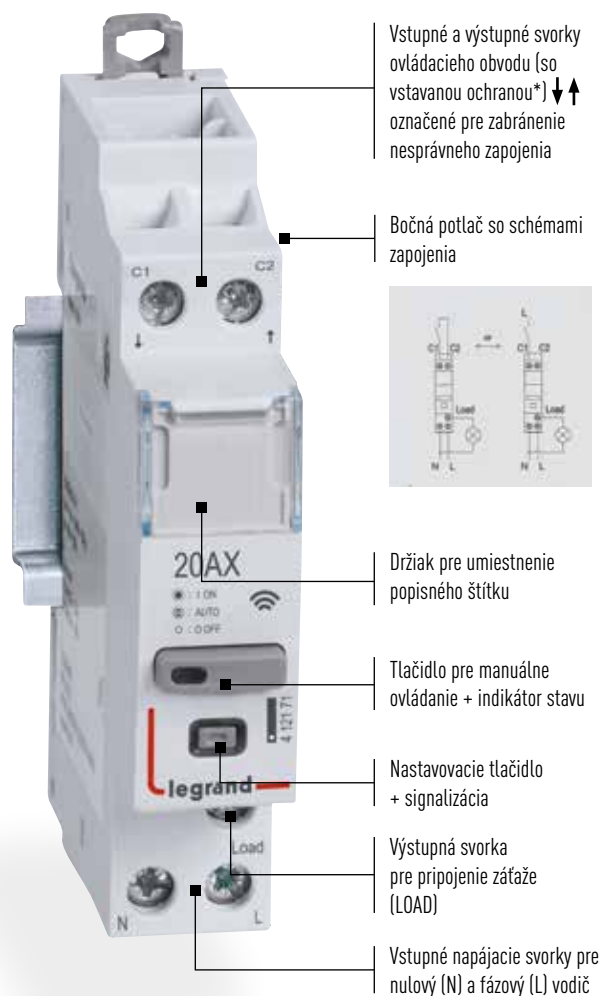

Vyžaduje sa inštalácia Smart Modulu s bránou alebo Smart zásuvky s bránou NETATMO



 Tiché spínanie (< 10 dB)

 Šírka: 1 Modul 17,5 mm

* Legrand patentovaná technológia

** „Peak/Off-Peak“ spínanie pomocou signálu vysielaného dodávateľom el. energie na základe rozdielnych taríf ceny el. energie (vysoká/nízka tarífa).

NAPÁJANIE: 100-240 V ~

Ovládací obvod má integrovanú ochranu.

- N neutrálny vodič
- L fázový vodič
- Spínaná fáza za kontaktom – fialová oranžová

PRÍKLADY ZAPOJENIA

Spínanie rôznych spotrebičov s vysokou spotrebou.

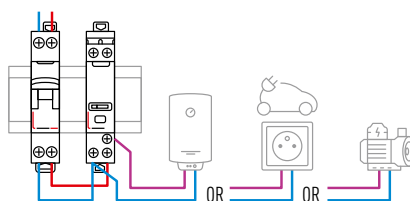

Spínanie systému elektrického vykurovania pomocou termostatu.

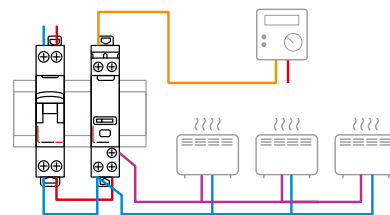

Ovládanie jednofázového alebo trojfázového výkonového stýkača ($I_n > 20\text{ A}$)

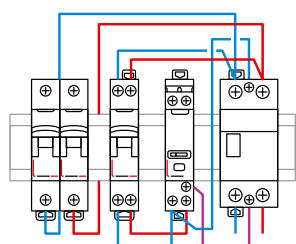

Spínanie jednofázového výkonového stýkača.

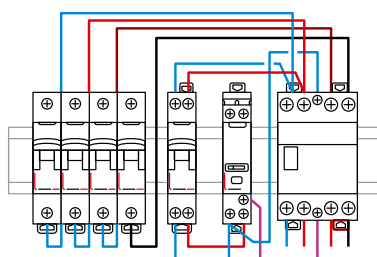

Spínanie trojfázového výkonového stýkača.



Dizajn produktu umožňuje umiestniť modul na montážnu lištu medzi iné modulárne prístroje bez obmedzenia možnosti prepojenia ostatných prístrojov prepojovacou lištou.

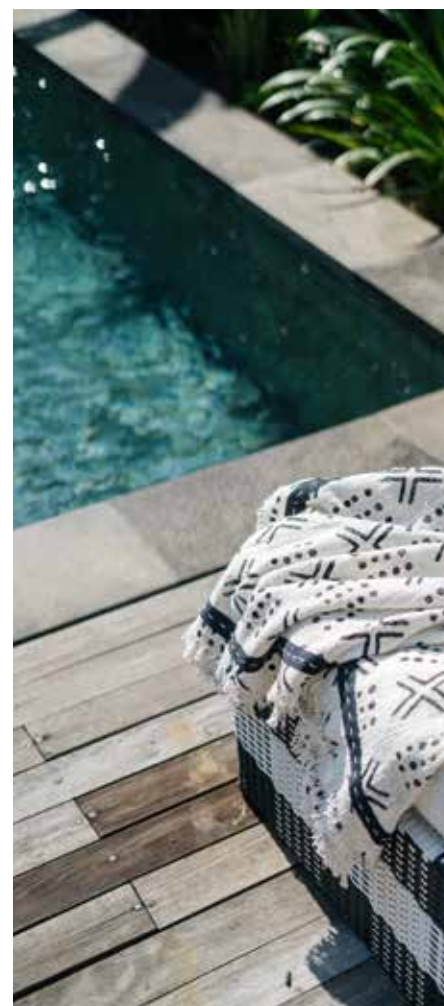

Home + Control

jedna aplikácia na ovládanie celého domu

Ovládajte a sledujte spotrebu energií pomocou aplikácie Home + Control.



Aplikáciou môžete ovládať osvetlenie, žalúzie, vykurovanie alebo iné elektrické zariadenia, a to pomocou smartfónu alebo hlasového asistenta.

Aplikácia taktiež umožňuje vytvorenie personalizovaných scenárov, spínacích harmonogramov, detailné sledovanie spotreby a nastavenie notifikácií pri vybraných udalostiach.



VZDIALENÉ
OVLÁDANIE



HLASOVÉ
OVLÁDANIE

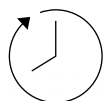

SPÍNACIE SCENÁRE
A HARMONOGRAMY

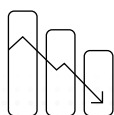

SMART ENERGY
MANAGEMENT



Aplikácia Home + Control je dostupná na App Store a Google Play



Vďaka Legrand Smart Home produktom sa váš domov stane komfortnejším miestom na život. Systém sa prispôsobuje vašim zvykom a požiadavkám. Osvetlenie, vykurovanie, detektory dymu, vstupný vrátnikový systém alebo kamery – užívateľ dokáže všetko ovládať jednoducho a intuitívne.

SPOZNAJTE PONUKU
OSTATNÝCH PRODUKTOV
LEGRAND SMART HOME.



Smart spínače
na žalúzie



Smart zásuvky



Smart spínače osvetlenia

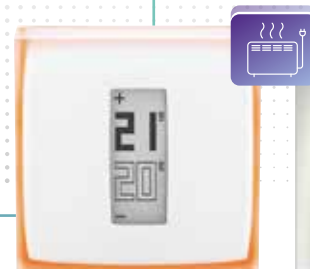

Ovládanie vykurovania



Smart modulárne prístroje

Smart štartovacie balíky



4 121 81



4 121 91



Technické údaje, **pozri e-katalóg**

Umožňuje užívateľovi ovládať elektroinštaláciu vzdialene pomocou aplikácie Home+Control alebo hlasom pomocou hlasového asistenta. Pre vytvorenie Legrand Smart Home inštalácie je potrebný buď Smart modul s bránou, alebo štartovací balík obsahujúci zariadenie s bránou Netatmo.

Legrand Smart Home inštalácia môže byť doplnená o ďalšie prístroje "s Netatmo".

Je potrebné pripojenie Wi-Fi 2,4 GHz.

Bal.	Obj. č.	EMDX³ s Netatmo – Smart modul s bránou
1	4 121 81	Služí na vytvorenie Legrand Smart Home inštalácie. Pripája ostatné Legrand Smart produkty (Elektromer, impulzné relé, stýkač) do domácej Wi-Fi siete. Modulárne zariadenie pre inštaláciu do elektrického rozvádzača. 100 - 240 VA - 50/60 Hz Spotreba: 2 W max. Škrutkové svorky Šírka: 2,5 x 17,5 mm mod.
1	4 121 91	CX³ s Netatmo – Smart štartovací balík Služí na vytvorenie Legrand Smart Home inštalácie. Pripája ostatné Legrand Smart produkty (Elektromer, impulzné relé, stýkač) do domácej Wi-Fi siete. Modulárne zariadenie pre inštaláciu do elektrického rozvádzača. Obsahuje: - 1 Smart modul s bránou obj.č. 4 121 81, 100-240 VA 50/60 Hz Spotreba: 2 W max. Šírka: 2,5 x 17,5 mm mod. - 1 Smart inštaláčny stýkač obj.č. 4 121 71 multifunkčný, tichý (max. 10 dB), 20 A, 100 - 240 VA 50/60 Hz Škrutkové svorky, Šírka: 1 x 17,5 mm mod.

Smart modulárne prístroje

EMDX³ s Netatmo - Smart Meracie zariadenia



4 120 15



4 120 32



x 3



Technické údaje, **pozri e-katalóg**

Pre Legrand Smart Home inštaláciu ovládanú vzdialene pomocou aplikácie Home+Control alebo hlasom pomocou hlasového asistenta.

Bal.	Obj. č.	EMDX³ s Netatmo – Smart Elektromer
1	4 120 15	Vyžaduje predchádzajúcu inštaláciu štartovacieho balíka alebo Smart modulu s bránou obj.č. 4 121 81/91 alebo štartovací balík Valena Life s Netatmo. Umožňuje užívateľovi: - merať aktuálnu spotrebu el. energie meraného obvodu - sledovať históriu spotreby meraného obvodu na dennej/týždennej/mesačnej/ ročnej báze v kWh, resp. € - zasielať notifikácie v prípade prekročenia určenej hodnoty spotreby 100 - 240 VA - 50/60 Hz Dodávané s meracím transformátorom max. 80 A Šírka: 1 x 17,5 mm mod.
		EMDX³ s Netatmo - Smart Ecometer Umožňuje: - merať spotrebu elektrickej energie až piatich elektrických obvodov používaných na napájanie napr.: vykurovania, klimatizácie, elektrického bojlera, nabíjacej stanice pre elektromobily, alebo osvetlenia a zásuviek v €, kWh, alebo m ³ - monitorovať spotrebu plynu, teplej a studenej vody pomocou impulzných meračov (nie sú súčasťou dodávky) - vidieť okamžité a historické údaje spotrieb v offline móde (na displeji produktu) a online vzdialene pomocou aplikácie Legrand Home + Control. Vybavenie: - 1 Ethernet IP RJ 45 port a/alebo Wi-Fi pripojenie pre vzdialený prístup pomocou aplikácie Legrand Home + Control - 5 konektorov pre pripojenie meracích transformátorov (vrátane konektora pre pripojenie merania celkovej spotreby) - 3 impulzné vstupy (škrutkové svorky) pre meranie plynu, studenej a teplej vody (potrebne pripojiť k meracím zariadeniam s impulzným výstupom) Škrutkové svorky Šírka: 1 x 17,5 mm mod.
1	4 120 33	Smart Ecometer balík obsahuje: - 1 Smart Ecometer - 3 x 80A meracie transformátory
1	4 120 08	Merací transformátor max. 80A Obj.č. 4 120 08 Bezškrutkové pripojenie.

Smart modulárne prístroje - CX³ a EMDX³

s Netatmo Smart Inštalacny stýkač a Prioritné relé



Technické údaje, **pozri e-katalóg**

Pre Legrand Smart Home inštaláciu ovládanú vzdialene pomocou aplikácie Home+Control alebo hlasom pomocou hlasového asistenta.

Bal.	Obj. č.	CX³ s Netatmo – Smart Inštalacny stýkač
1	4 121 71	<p>Vyžaduje predchádzajúcu inštaláciu štartovacieho balíka alebo Smart modulu s bránou obj.č. 4 121 81/91 alebo štartovací balík Valena Life s Netatmo. Multifunkčný tichý stýkač (< 10 dB) 20 A, 100 - 240 VA - 50/60 Hz V súlade s IEC/EN 60669-2-1 Môže byť použitý na spínanie (ON/OFF) záťaží (ohrev vody, čerpadlo, vykurovanie, nabíjacia stanica atď.) Peak/off-peak function (vysoká/nízka tarifa) Pomocou aplikácie Home + Control umožňuje užívateľovi:</p> <ul style="list-style-type: none"> - nastaviť prevádzkový režim stýkača (Peak/off peak, ON/OFF) - merať a sledovať spotrebu spínaného obvodu (kWh) - ovládať iný stýkač - > 20 A - priamo spínať elektrické spotrebiče do 4 800 W, alebo motory do 2 400 VA, alebo zásuvky pre nabíjanie EV vozidiel do 16 A <p>Ovládací obvod má integrovanú ochranu. Skrutkové svorky Šírka: 1 x 17,5 mm mod.</p>

Bal.	Obj. č.	EMDX³ s Netatmo - Smart Prioritné relé
1	4 121 72	<p>Vyžaduje predchádzajúcu inštaláciu štartovacieho balíka alebo Smart modulu s bránou obj.č. 4 121 81/91 alebo štartovací balík Valena Life s Netatmo. Umožňuje užívateľovi:</p> <ul style="list-style-type: none"> - merať celkovú aktuálnu spotrebu el. energie - sledovať históriu spotreby na dennej/týždennej/mesačnej/ročnej báze pomocou aplikácie Home+Control - inteligentne vypínať jednotlivé zariadenia s vysokým odberom (nabíjacia stanica pre elektromobily, elektrický bojler, vykurovanie atď.), alebo spárované Smart zásuvky alebo Smart Inštalacny stýkače atď., v prípade, že sa zistí nadmerná spotreba el. energie podľa parametrov nastavených v aplikácii Legrand Home + Control - automaticky zapínať jednotlivé zariadenia, v prípade, že sa spotreba zníži a nehrozí riziko nadmernej spotreby - konfigurovať nastavenia vypínacích a zapínacích cyklov, hraničných hodnôt a prioritných spotrebičov v aplikácii Legrand Home + Control <p>Dodávané s meracím transformátorom max. 80A Skrutkové svorky Šírka: 1 x 17,5 mm mod.</p>

Smart modulárne prístroje

CX³ s Netatmo Smart Impulzné relé



Technické údaje, **pozri e-katalóg**

Pre Legrand Smart Home inštaláciu ovládanú vzdialene pomocou aplikácie Home+Control alebo hlasom pomocou hlasového asistenta.

Bal.	Obj. č.	CX³ s Netatmo – Smart Impulzne rele
1	4 121 70	<p>Vyžaduje predchádzajúcu inštaláciu štartovacieho balíka alebo Smart modulu s bránou obj.č. 4 121 81/91 alebo štartovací balík Valena Life s Netatmo. Tiché impulzné relé (< 10 dB) Jednopolové, 16 A, 100 - 240 VA - 50/60 Hz V súlade s: IEC/EN 60669-2-1 Pomocou aplikácie Home + Control umožňuje užívateľovi:</p> <ul style="list-style-type: none"> - vzdialene ovládať el. zariadenie (samostatne alebo integrovaním do scenárov s viacerými zariadeniami) - merať a sledovať spotrebu spínaného obvodu (kWh) - nastaviť spínanie el. zariadení v súlade s denným alebo týždenným spínacím harmonogramom <p>Môže byť ovládané štandardnými tlačidlami alebo v kombinácii s bezdrôtovými Smart spínačmi. Ovládací obvod má integrovanú ochranu. Skrutkové svorky Šírka: 1 x 17,5 mm mod.</p>



NAVŠTÍVTE
NAŠE STRÁNKY

@ www.legrand.sk

 www.youtube.com/legrand

 www.facebook.com/legrand.sk

 www.linkedin.com/company/legrand-slovensko

www.legrandforum.sk



Legrand Slovensko s.r.o.

Plus Centrum

Panónska cesta 7

851 04 Bratislava 5

www.legrand.sk