

výkonové relé 1- nebo 2-kontaktní přímo do plošného spoje nebo do patice

Typ 40.31

- 1P, 10 A (rastr vývodů 3,5 mm)

Typ 40.51

- 1P, 10 A (rastr vývodů 5 mm)

Typ 40.52

- 2P, 8 A (rastr vývodů 5 mm)

- cívky AC, DC a DC se zvýšenou citlivostí
- kontaktní materiál volitelně bez Cd
- 6 kV(1,2/50 μs), vzdušná vzdálenost i povrchová cesta 8 mm
- patice řady 95 do plošných spojů nebo na DIN-lištu ČSN EN 60715 TH35 se šroubovými, bežešroubovými nebo push-in svorkami
- LED a EMC odrušovací moduly řady 99 a časové moduly 86.30 jako příslušenství
- reléové krytí:
RT II - oplachům odolné (standard)
RT III - mytí odolné (volitelné)

40.31



- 1P / 10 A
- rastr vývodů 3,5 mm
- do PS nebo do patice

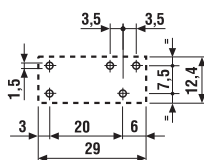
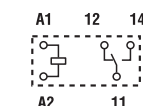

pohled ze strany vývodů

délka vývodů 5,3 mm pro patici nebo PS

40.51



- 1P / 10 A
- rastr vývodů 5 mm
- do PS nebo do patice

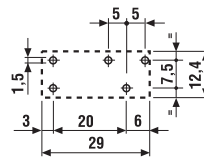
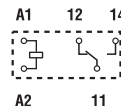

pohled ze strany vývodů

délka vývodů 5,3 mm pro patici nebo PS

40.52



- 2P / 8 A
- rastr vývodů 5 mm
- do PS nebo do patice

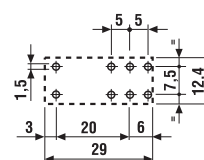
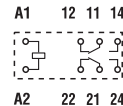

pohled ze strany vývodů

délka vývodů 5,3 mm pro patici nebo PS

rozměry na straně 38

Kontakty

Počet kontaktů		1P	1P	2P
Max. trvalý proud / max. spínaný proud	A	10/20	10/20	8/15
Jmenovité napětí / max. spínané napětí	V AC	250/400	250/400	250/400
AC1 max. spínaný výkon	VA	2500	2500	2000
AC15 max. spínaný výkon (230 V AC)	VA	500	500	400
AC3 zátěž, 1 fázový motor (230 V AC)	kW	0,37	0,37	0,3
DC1 max. spínaný proud: 30/110/220 V	A	10/0,3/0,12	10/0,3/0,12	8/0,3/0,12
Min. spínaný výkon	mW (V/mA)	300 (5/5)	300 (5/5)	300 (5/5)
Standardní materiál kontaktů		AgNi	AgNi	AgNi

Cívka

Jmenovité napětí (U _N)	V AC (50/60 Hz) V DC	6 - 12 - 24 - 48 - 60 - 110 - 120 - 230 - 240 5 - 6 - 7 - 9 - 12 - 14 - 18 - 21 - 24 - 28 - 36 - 48 - 60 - 90 - 110 - 125		
Jmenovitý příkon AC/DC/DC citl.	VA (50 Hz)/W/W	1,2/0,65/0,5	1,2/0,65/0,5	1,2/0,65/0,5
Pracovní rozsah	AC DC/DC citlivá	(0,8...1,1) U _N (0,73...1,5) U _N / (0,73...1,5) U _N	(0,8...1,1) U _N (0,73...1,5) U _N / (0,73...1,5) U _N	(0,8...1,1) U _N (0,73...1,5) U _N / (0,73...1,5) U _N
Přidržené napětí	AC/DC	0,8 U _N / 0,4 U _N	0,8 U _N / 0,4 U _N	0,8 U _N / 0,4 U _N
Napětí návratu	AC/DC	0,2 U _N / 0,1 U _N	0,2 U _N / 0,1 U _N	0,2 U _N / 0,1 U _N

Všeobecné údaje

Mechanická životnost	počet sepnutí	10 · 10 ⁶	10 · 10 ⁶	10 · 10 ⁶
Elektrická životnost AC1	počet sepnutí	200 · 10 ³	200 · 10 ³	100 · 10 ³
Doba rozběhu / návratu	ms	7/3 - (12/4 citlivá)	7/3 - (12/4 citlivá)	7/3 - (12/4 citlivá)
Napěťová pevnost cívka/kontaktní sada (1,2/50 μs)	kV	6 (8 mm)	6 (8 mm)	6 (8 mm)
Napěťová pevnost rozepnutých kontaktů	V AC	1000	1000	1000
Teplota okolí	°C	-40...+85	-40...+85	-40...+85
Reléové krytí		RT II**	RT II**	RT II**

Schválení zkoušek (podrobnosti na vyžádání)



** viz "Upozornění k procesům na pájecí lince" - Technické vysvětlivky

**výkonové relé 1- nebo 2-kontaktní
přímo do plošného spoje nebo do patice**

Typ 40.61

- 1P, 16 A (rastr vývodů 5 mm)
- cívky AC, DC a DC se zvýšenou citlivostí

Typ 40.xx.6

- bistabilní provedení u 40.31, 40.51, 40.52, 40.61
- bistabilní cívka (1 cívka) DC nebo AC
- kontaktní materiál volitelně bez Cd
- 6 kV (1,2/50 μs), vzdušná vzdálenost i povrchová cesta 8 mm
- patice řady 95 do plošných spojů nebo na DIN-lištu ČSN EN 60715 TH35 se šroubovými, bežešroubovými nebo push-in svorkami
- LED a EMC odrušovací moduly řady 99 a časové moduly 86.30 jako příslušenství
- reléové krytí:
RT II - oplachům odolné (standard)
RT III - mytí odolné (volitelné)

rozměry na straně 38

Kontakty

Počet kontaktů		1P
Max. trvalý proud / max. spínaný proud	A	16/30*
Jmenovité napětí / max. spínané napětí	V AC	250/400
AC1 max. spínaný výkon	VA	4000
AC15 max. spínaný výkon (230 V AC)	VA	750
AC3 zátěž, 1 fázový motor (230 V AC)	kW	0,55
DC1 max. spínaný proud: 30/110/220 V	A	16/0,3/0,12
Min. spínaný výkon	mW (V/mA)	500 (10/5)
Standardní materiál kontaktů		AgCdO

Cívka

Jmenovité napětí (U _N)	V AC (50/60 Hz)	6 - 12 - 24 - 48 - 60 - 110 - 120 - 230 - 240
	V DC	***viz vpravo
Jmenovitý příkon AC/DC/DC citl.	VA (50 Hz)/W/W	1,2/0,65/0,5
Pracovní rozsah	AC	(0,8...1,1) U _N
	DC/DC citlivá	(0,73...1,5) U _N / (0,8...1,5) U _N
Přídržné napětí	AC/DC	0,8 U _N / 0,4 U _N
Napětí návratu	AC/DC	0,2 U _N / 0,1 U _N

Všeobecné údaje

Mechanická životnost	počet sepnutí	10 · 10 ⁶
Elektrická životnost AC1	počet sepnutí	100 · 10 ³
Doba rozběhu / návratu	ms	7/3 - (12/4 citlivá)
Napěťová pevnost cívka/kontaktní sada (1,2/50 μs)	kV	6 (8 mm)
Napěťová pevnost rozepnutých kontaktů	V AC	1000
Teplota okolí	°C	-40...+85
Reléové krytí		RT II**

Schválení zkušeben (podrobnosti na vyžádání)



** viz "Upozornění k procesům na pájecí lince" - Technické vysvětlivky

40.61



- 1P / 16 A
- rastr vývodů 5 mm
- do PS nebo do patice

40.xx.6



- bistabilní, jedna cívka
- rastr vývodů 3,5 nebo 5 mm
- do PS nebo do patice

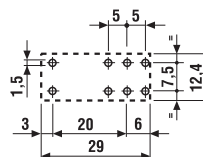
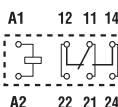

pohled ze strany vývodů

délka vývodů 5,3 mm
pro patici nebo PS

- 40.31.6...
- 40.51.6...
- 40.52.6...
- 40.61.6...

ovládání a funkce
viz strana 9

délka vývodů 5,3 mm
pro patici nebo PS

* 120 A po dobu 5 ms
při AgSnO₂ na Z

*** jmenovitá napětí (U_N):
5 - 6 - 7 - 9 - 12 - 14 - 18 - 21 -
24 - 28 - 36 - 48 - 60 - 90 -
110 - 125 V DC

výkonové relé 1- nebo 2-kontaktní přímo do plošného spoje nebo do patice

Typ 40.31

- 1P, 12 A (rastr vývodů 3,5 mm)

Typ 40.61

- 1P, 16 A (rastr vývodů 5 mm)
- délka vývodů 3,5 mm pro plošné spoje
- délka vývodů 5 mm pro patice
- cívka DC (650 mW nebo citlivá 500 mW)
- kontaktní materiál volitelně bez Cd
- 6 kV(1,2/50 μs), vzdušná vzdálenost i povrchová cesta 8 mm
- patice řady 95 do plošných spojů nebo na DIN-lištu ČSN EN 60715 TH35 se šroubovými, bezšroubovými nebo push-in svorkami
- LED a EMC odrušovací moduly řady 99 a časové moduly 86.30 jako příslušenství
- reléové krytí:
RT II - oplachům odolné (standard)
RT III - mytí odolné (volitelné)

* při montáži do patice ≤ 10 A

rozměry na straně 38

Kontakty

Počet kontaktů		1P	1P
Max. trvalý proud / max. spínaný proud	A	12*/20	16/30
Jmenovité napětí / max. spínané napětí	V AC	250/400	250/400
AC1 max. spínaný výkon	VA	3000	4000
AC15 max. spínaný výkon (230 V AC)	VA	1000	1000
AC3 zátěž, 1 fázový motor (230 V AC)	kW	0,55	0,55
DC1 max. spínaný proud: 30/110/220 V	A	12/0,3/0,12	16/0,3/0,12
Min. spínaný výkon	mW (V/mA)	300 (5/5)	500 (10/5)
Standardní materiál kontaktů		AgNi	AgCdO
Cívka			
Jmenovité napětí (U _N)	V AC (50/60 Hz)	—	—
Jmenovitý příkon DC/citlivá DC	V DC	12 - 24	12 - 24
Pracovní rozsah	W	0,65/0,5	0,65/0,5
	AC	—	—
	DC/DC citlivá	(0,73...1,5) U _N / (0,73...1,5) U _N	(0,73...1,5) U _N / (0,8...1,5) U _N
Přidržené napětí	DC	0,4 U _N	0,4 U _N
Napětí návratu	DC	0,1 U _N	0,1 U _N

Všeobecné údaje

Mechanická životnost	počet sepnutí	10 · 10 ⁶	10 · 10 ⁶
Elektrická životnost AC1	počet sepnutí	200 · 10 ³	100 · 10 ³
Doba rozběhu / návratu	ms	7/3 (10/3 citlivá)	7/3 (10/3 citlivá)
Napěťová pevnost cívka/kontaktní sada (1,2/50 μs)	kV	6 (8 mm)	6 (8 mm)
Napěťová pevnost rozepnutých kontaktů	V AC	1000	1000
Teplota okolí	°C	-40...+85	-40...+85
Reléové krytí		RT II**	RT II**

Schválení zkoušek (podrobnosti na vyžádání)



** viz "Upozornění k procesům na pájecí lince" - Technické vysvětlivky

<p>40.31</p>	<p>40.61</p>
<ul style="list-style-type: none"> • 1P / 12 A pro PS, 1P / 10 A pro patici • rastr vývodů 3,5 mm • do PS nebo do patice 	<ul style="list-style-type: none"> • 1P / 16 A • rastr vývodů 5 mm • do PS nebo do patice
<p>pohled ze strany vývodů</p> <p>délka vývodů 3,5 mm jen pro PS, 5,3 mm pro patici nebo PS (viz objednáací číslo)</p>	<p>pohled ze strany vývodů</p> <p>délka vývodů 3,5 mm jen pro PS, 5,3 mm pro patici nebo PS (viz objednáací číslo)</p>

výkonové relé do plošného spoje

Typ 40.11

- 1P, 10 A, ležaté provedení
- cívka DC se zvýšenou citlivostí
- kontaktní materiál volitelně bez Cd
- 6 kV(1,2/50 μs), vzdušná vzdálenost i povrchová cesta 8 mm

40.11



- 1P / 10 A
- do PS, výška 12,7 mm

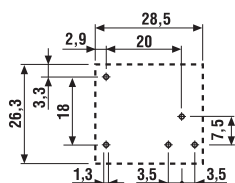
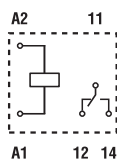

pohled ze strany vývodů

délka vývodů 3,5 mm pro PS

rozměry na straně 38

Kontakty

Počet kontaktů		1P
Max. trvalý proud / max. spínaný proud	A	10/20
Jmenovité napětí / max. spínané napětí	V AC	250/400
AC1 max. spínaný výkon	VA	2500
AC15 max. spínaný výkon (230 V AC)	VA	500
AC3 zátěž, 1 fázový motor (230 V AC)	kW	0,37
DC1 max. spínaný proud: 30/110/220 V	A	10/0,3/0,12
Min. spínaný výkon	mW (V/mA)	300 (5/5)
Standardní materiál kontaktů		AgCdO

Cívka

Jmenovité napětí (U _N)	V AC (50/60 Hz)	—
Jmenovitý příkon AC/DC/DC citl.	V DC	6 - 12 - 24 - 48 - 60
Pracovní rozsah AC	VA (50 Hz)/W/W	—/—/0,5
Pracovní rozsah DC/DC citlivá	AC	—
Přídržné napětí	DC/DC citlivá	—/(0,73...1,75) U _N
Napětí návratu	AC/DC	—/0,4 U _N

Všeobecné údaje

Mechanická životnost	počet sepnutí	20 · 10 ⁶
Elektrická životnost AC1	počet sepnutí	200 · 10 ³
Doba rozběhu / návratu	ms	12/4
Napěťová pevnost cívka/kontaktní sada (1,2/50 μs)	kV	6 (8 mm)
Napěťová pevnost rozepnutých kontaktů	V AC	1000
Teplota okolí	°C	-40...+70
Reléové krytí		RT I

Schválení zkušeben (podrobnosti na vyžádání)



Objednací kód

Příklad: řada 40, relé na DIN-lištu nebo do PS, 2P/8 A, jmenovité napětí cívky 230 V AC.

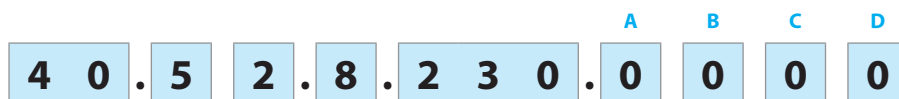

řada

typ

- 1 = vývody v rastru 3,5 mm, ležaté do PS
- 3 = vývody v rastru 3,5 mm
- 5 = vývody v rastru 5 mm
- 6 = vývody v rastru 5 mm

počet kontaktů

- 1 = 1P nebo 1Z
- 2 = 2P nebo 2Z

buzení cívky

- 6 = AC/DC, bistabilní
- 7 = DC, zvýšená citlivost, příkon 0,5 W
- 8 = AC (50/60 Hz)
- 9 = DC standard, 0,65 W

jmenovité napětí cívky

viz tabulka cívek

A: materiál kontaktů

viz tabulka

B: druh kontaktů

- 0 = P
- 3 = Z

D: provedení

- 0 = standard
- 1 = mytí odolné (RT III)
- 3 = teplota okolí 125 °C a mytí odolné (RT III)

C: možnosti

- 0 = délka vývodů 5,3 mm (do patice / do PS)
- 2 = délka vývodů 3,5 mm (do PS)

přednostní provedení tištěna **tučně**

všechna provedení jen výběrem A, B, C, D z jednoho řádku

Vývody	Typ	Cívka	A	B	C	D
relé do PS	40.11	DC citlivá	2 (AgCdO) - 4 (AgSnO ₂)	0	0	0
délka vývodů 3,5 mm	40.31*	DC standard - DC citlivá	1 (AgNi)	0 - 3	2	0 - 1
	40.61*	DC standard - DC citlivá	1 (AgNi) - 2 (AgCdO)	0 - 3	2	0 - 1
relé do patice / do PS	40.31*/51	AC - DC citlivá	0 (AgNi) - 2 (AgCdO) - 5 (AgNi+Au)	0 - 3	0	0 - 1
délka vývodů 5,3 mm	40.31*/51	DC standard	0 (AgNi) - 2 (AgCdO) - 5 (AgNi+Au)	0 - 3	0	0 - 1 - 3
	40.52	AC - DC citlivá	0 (AgNi) - 2 (AgCdO) - 5 (AgNi+Au)	0 - 3	0	0 - 1
	40.52	DC standard	0 (AgNi) - 2 (AgCdO) - 5 (AgNi+Au)	0 - 3	0	0 - 1 - 3
	40.61*	AC - DC citlivá	0 (AgCdO) - 4 (AgSnO ₂)	0 - 3	0	0 - 1
	40.61*	DC standard	0 (AgCdO) - 4 (AgSnO ₂)	0 - 3	0	0 - 1 - 3
	40.31/51/52	bistabilní	0 (AgNi)	0	0	0
	40.61	bistabilní	0 (AgCdO)	0	0	0

40.31	40.31 nové	40.61	40.61 nové
1P nebo 1Z / 10 A	1P nebo 1Z / 12 A**	1P nebo 1Z / 16 A	1P nebo 1Z / 16 A
raster vývodů 3,5 mm do patice** nebo do plošných spojů délka vývodů 5,3 mm		raster vývodů 5 mm do patice nebo do plošných spojů délka vývodů 5,3 mm	

* Rozšířením výrobní kapacity pro relé 40.31 a 40.61 u cívek DC 12 a 24 V a přednostních materiálů kontaktů (tištěno **tučně**) bude nové provedení krytu přizpůsobeno provedení 40.x1.x.0xx.xx20. Další technické údaje na straně 31.

** Při montáži relé 40.31 do patice je max. trvalý proud 10 A.

Všeobecné údaje

Izolační vlastnosti dle ČSN EN 61810-1

		1P, 1Z		2P, 2Z	
A	Jmenovité napájecí napětí (sít)	V AC	230/400		230/400
	Zkušební napětí	V AC	250	400	250 400
	Stupeň znečištění		3	2	3 2
Izolace mezi cívkou a kontaktní sadou					
	Druh izolace		zesílená izolace (8 mm)		zesílená izolace (8 mm)
	Kategorie přepětí		III		III
	Zkušební pulsní napětí	kV (1,2/50 μs)	6		6
	Napětová pevnost	V AC	4000		4000
Izolace mezi sousedními kontaktními sadami					
	Druh izolace		—		základní izolace
	Kategorie přepětí		—		II
	Zkušební pulsní napětí	kV (1,2/50 μs)	—		2,5
	Napětová pevnost	V AC	—		2000
Izolace mezi rozepnutými kontakty					
	Druh rozpojení		mikrorozpojení		mikrorozpojení
	Napětová pevnost	V AC/kV (1,2/50 μs)	1000/1,5		1000/1,5
EMC – odolnost rušení ovládacího obvodu (cívky)					
	BURST: (5...50)ns, 5 kHz, na A1 - A2 dle ČSN EN 61000-4-4		třída 4 (4 kV)		
	SURGE: (1,2/50 μs) na A1 - A2 (diferenciální mod) dle ČSN EN 61000-4-5		třída 3 (2 kV)		
Další údaje					
	Doba odskakování při spínání: Z/R	ms	2/5		
	Odolnost vibracím (10...150)Hz: Z/R	g	20/5 (1P)		14/2 (2P)
	Odolnost rázům: Z/R	g	20/13 (1P)		20/12 (2P)
	Vyzařování tepla do okolí	bez proudu kontakty	W	0,65	
		při proudu kontakty	W	1,2 (40.11/31/51) 2 (40.61/52)	
	Doporučená vzdálenost mezi relé na PS	mm	≥ 5		

Kontakty

F 40 - elektrická životnost při AC
typ 40.31/51/61

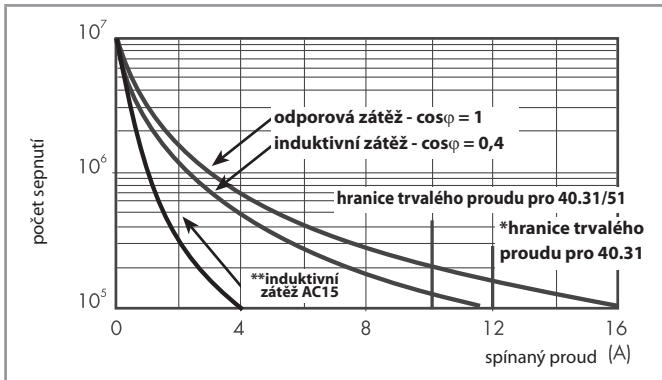

10 A u 40.31 a 40.51 do PS nebo do patice

16 A u 40.61 pro paralelní vývody do PS nebo do patice

* 12 A u 40.31 ze strany 3 pouze do PS

** induktivní zátěž AC 15 podle ČSN EN 61810-1:2008, dodatek B (tabulky B1, B2, B3) u 40.31 a 40.61 ze strany 31

F 40 - elektrická životnost při AC
typ 40.52

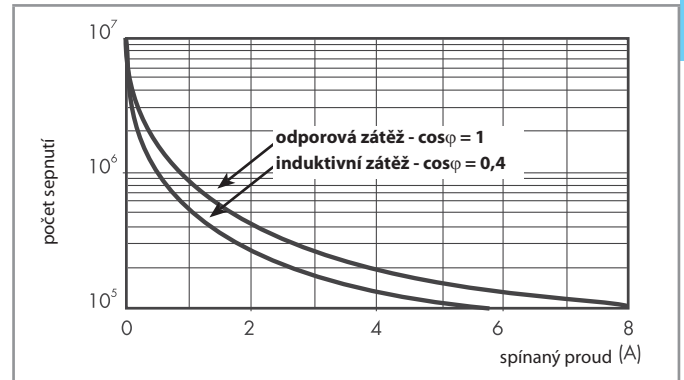

F 40 - elektrická životnost při AC
typ 40.11

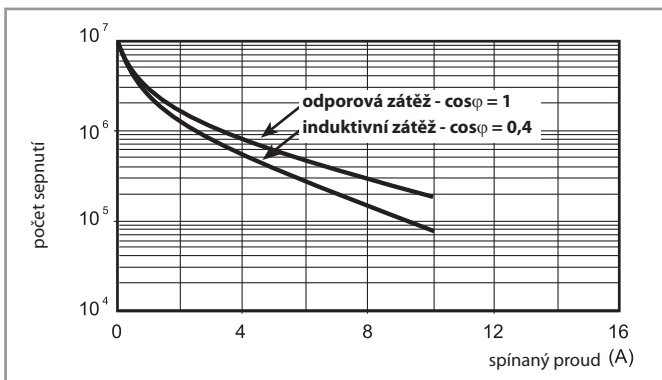

H 40 - spínací schopnost při DC1

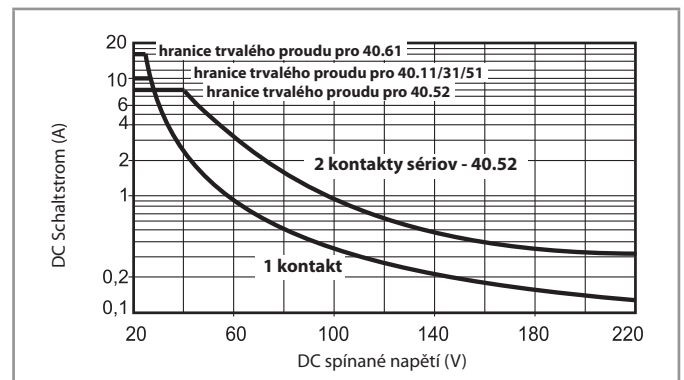

- při ohmické zátěži (DC1) a pro bod proudu a napětí pod křivkou může být elektrická životnost ≥ 100.000 sepnutí
 - při induktivní zátěži (DC13) je zapojena ochranná dioda paralelně k zátěži
- upozornění: doba odpadu se prodlužuje

Cívka

DC provedení - standardní 0,65 W (40.31/51/52/61)

Jmenovité napětí U_N	Kód cívky	Pracovní rozsah		Odpor R	Proud I
		U_{min}	U_{max}		
V		V	V	Ω	mA
5	9.005	3,65	7,5	38	130
6	9.006	4,4	9	55	109
7	9.007	5,1	10,5	75	94
9	9.009	6,6	13,5	125	72
12	9.012	8,8	18	220	55
14	9.014	10,2	21	300	47
18	9.018	13,1	27	500	36
21	9.021	15,3	31,5	700	30
24	9.024	17,5	36	900	27
28	9.028	20,5	42	1200	23
36	9.036	26,3	54	2000	18
48	9.048	35	72	3500	14
60	9.060	43,8	90	5500	11
90	9.090	65,7	135	12500	7,2
110	9.110	80,3	165	18000	6,2
125	9.125	91,2	188	23500	5,3

DC provedení - se zvýšenou citlivostí 0,5 W (40.31/51/52/61)

Jmenovité napětí U_N	Kód cívky	Pracovní rozsah		Odpor R	Proud I
		U_{min}	U_{max}		
V		V	V	Ω	mA
5	7.005	3,7	7,5	50	100
6	7.006	4,4	9	75	80
7	7.007	5,1	10,5	100	70
9	7.009	6,6	13,5	160	56
12	7.012	8,8	18	288	42
14	7.014	10,2	21	400	35
18	7.018	13,2	27	650	27,7
21	7.021	15,4	31,5	900	23,4
24	7.024	17,5	36	1150	21
28	7.028	20,5	42	1600	17,5
36	7.036	26,3	54	2600	13,8
48	7.048	35	72	4800	10
60	7.060	43,8	90	7200	8,4
90	7.090	65,7	135	16200	5,6
110	7.110	80,3	165	23500	4,7
125	7.125	91,2	188	32000	3,9

* $U_{min} = 0,8 U_N$ u 40.61

DC provedení - se zvýšenou citlivostí 0,5 W (40.11)

Jmenovité napětí U_N	Kód cívky	Pracovní rozsah		Odpor R	Proud I
		U_{min}	U_{max}		
V		V	V	Ω	mA
6	7.006	4,4	10,5	75	80
12	7.012	8,8	21	300	40
24	7.024	17,5	42	1200	20
48	7.048	35	84	4600	10,4
60	7.060	43,8	105	7200	8,3

AC provedení (40.31/51/52/61)

Jmenovité napětí U_N	Kód cívky	Pracovní rozsah		Odpor R	Proud I (50 Hz)
		U_{min}	U_{max}		
V		V	V	Ω	mA
6	8.006	4,8	6,6	21	168
12	8.012	9,6	13,2	80	90
24	8.024	19,2	26,4	320	45
48	8.048	38,4	52,8	1350	21
60	8.060	48	66	2100	16,8
110	8.110	88	121	6900	9,4
120	8.120	96	132	9000	8,4
230	8.230	184	253	28000	5
240	8.240	192	264	31500	4,1

AC/DC bistabilní provedení (40.31/51/52/61)

Jmenovité napětí U_N	Kód cívky	Pracovní rozsah		Odpor R	Proud I	Demagnet. odpor** R_{DC}
		U_{min}	U_{max}			
V		V	V	Ω	mA	Ω
5	6.005	4	5,5	23	215	37
6	6.006	4,8	6,6	33	165	62
12	6.012	9,6	13,2	130	83	220
24	6.024	19,2	26,4	520	40	910
48	6.048	38,4	52,8	2100	21	3600
110	6.110	88	121	11000	10	16500

** R_{DC} = demagnetizační odpor při DC, $R_{AC} = 1,3 \times R_{DC}, 1W$
Popis funkce a zapojení na další straně.

Cívka

R 40 - pracovní rozsah DC standardních cívek

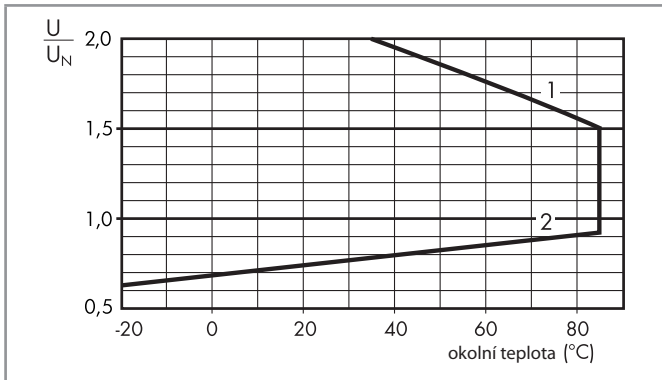

R 40 - pracovní rozsah DC cívek se zvýšenou citlivostí u typu 40.31/51/52/61

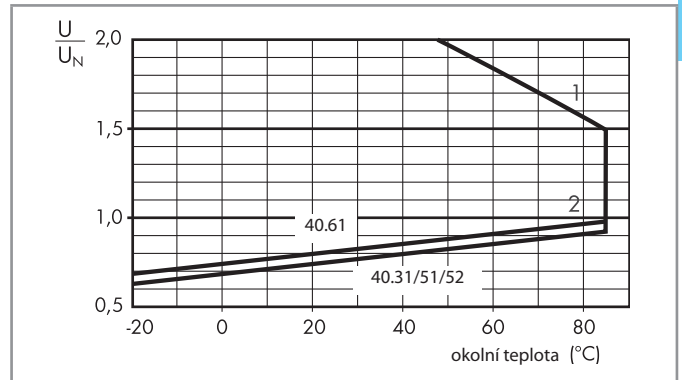

R 40 - pracovní rozsah DC cívek se zvýšenou citlivostí u typu 40.11

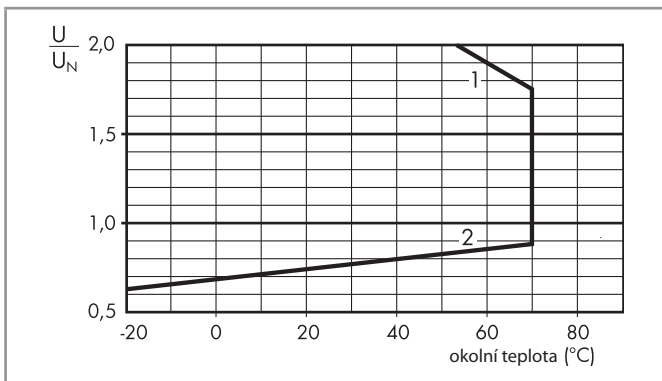

R 40 - pracovní rozsah AC cívek

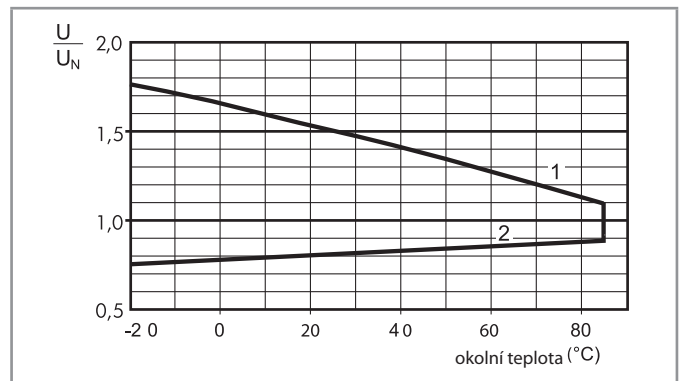

1 - max. přípustné napětí cívky
2 - napětí rozběhu při teplotě cívky rovné okolní teplotě

1 - max. přípustné napětí cívky
2 - napětí rozběhu při teplotě cívky rovné okolní teplotě

Schéma zapojení bistabilního provedení relé řady 40 (bez znázornění kontaktů relé)

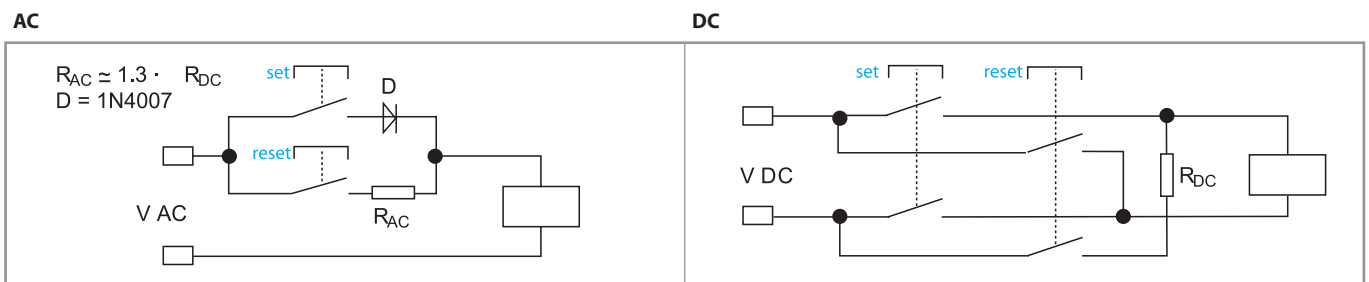

Hodnotu demagnetizačního odporu RDC je třeba vybrat v závislosti na AC/DC bistabilní cívce.

Při sepnutí spínače se magnetizuje relé. Relé přejde do pracovní polohy a zůstane v ní i po odpojení buzení.
Při vypnutí spínače se relé přes předřadný odpor demagnetizuje. Relé se vrátí do výchozí polohy.

Při sepnutí spínače se magnetizuje relé. Relé přejde do pracovní polohy a zůstane v ní i po odpojení buzení.
Při vypnutí spínače se relé proudem opačného směru přes předřadný odpor demagnetizuje. Relé se vrátí do výchozí polohy.

Min. délka pulsu pro přepnutí do pracovní/výchozí polohy je 20 ms.
Relé může pracovat se 100% dobou buzení (trvalým buzením) cívky.

Rozměry

typ 40.31/51/52/61

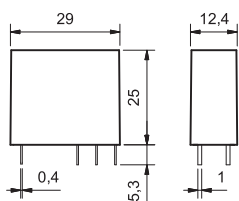

typ 40.31/61

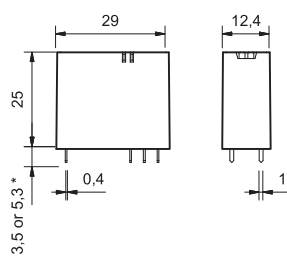

* (3,5 nebo 5,3) mm viz objednáací kód

typ 40.11

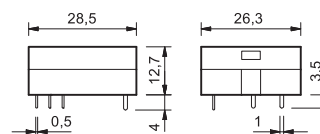

NEW



95.P5
strana 40

Modul	Patice	Relé	Popis	Uchycení	Příslušenství
99.02	95.P3	40.31	Patice s push-in svorkami - časově úsporné připojení	na DIN-lištu ČSN EN 60175 TH35 nebo šrouby na panel	- Indikační a odrušovací EMC moduly - Časové moduly - Propojovací lišta - Variclip, plastová přídržná a demontážní spona
	95.P5	40.51 40.52 40.61			



95.05
strana 42

Modul	Patice	Relé	Popis	Uchycení	Příslušenství
99.02	95.03	40.31	Patice se šroubovými svorkami (klecové svorky)	na DIN-lištu ČSN EN 60175 TH35 nebo šrouby na panel	- Indikační a odrušovací EMC moduly - Časové moduly - Propojovací lišta - Variclip, plastová přídržná a demontážní spona
	95.05	40.51 40.52 40.61			



95.55
strana 43

Modul	Patice	Relé	Popis	Uchycení	Příslušenství
99.02	95.55	40.51 40.52 40.61	Patice s bežešroubovými svorkami - časově úsporné připojení	na DIN-lištu ČSN EN 60175 TH35 nebo šrouby na panel	- Indikační a odrušovací EMC moduly - Propojovací lišta - Variclip, plastová přídržná a demontážní spona



95.85.3
strana 44

Modul	Patice	Relé	Popis	Uchycení	Příslušenství
99.80	95.83.3	40.31	Patice se šroubovými svorkami (klecové svorky)	na DIN-lištu ČSN EN 60175 TH35 nebo šrouby na panel	- Indikační a odrušovací EMC moduly - Propojovací lišta - Variclip, plastová přídržná a demontážní spona
	95.85.3	40.51 40.52 40.61			



95.95.3
strana 45

Modul	Patice	Relé	Popis	Uchycení	Příslušenství
99.80	95.93.3	40.31	Patice se šroubovými svorkami (klecové svorky)	na DIN-lištu ČSN EN 60175 TH35 nebo šrouby na panel	- Indikační a odrušovací EMC moduly - Propojovací lišta - Variclip, plastová přídržná a demontážní spona
	95.95.3	40.51 40.52 40.61			



95.65
strana 46

Modul	Patice	Relé	Popis	Uchycení	Příslušenství
99.01	95.63	40.31	Patice se šroubovými svorkami (klecové svorky)	na DIN-lištu ČSN EN 60175 TH35 nebo šrouby na panel	- Spona kovová přídržná
	95.65	40.51 40.52 40.61			



95.13.2
strana 47

Modul	Patice	Relé	Popis	Uchycení	Příslušenství
—	95.13.2	40.31	Patice do PS	pájením na PS	- Spona kovová přídržná - Spona plastová přídržná
—	95.15.2	40.51			
—		40.52 40.61			

A

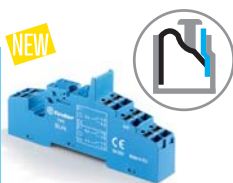

95.P5
schválení zkušeben
(podrobnosti na vyžádání):

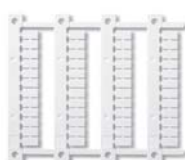

060.48

Patice s bežešroubovými push-in svorkami na DIN-lištu ČSN EN 60175 TH35		95.P3	95.P5
Relé		40.31	40.51, 40.52, 40.61
Příslušenství			
Spona, kovová			095.71
Variclip, plastová přídržná a demontážní spona			095.91.3
Propojovací lišta 8-pólová k propojení svorek A1 a A2			097.58
Propojovací lišta 2-pólová			097.52
Propojovací lišta 2-pólová			097.42
Držák popisného štítku			097.00
Štítek, plastový, bílý (9x15) mm (1 ks součástí patice)			095.00.4
Indikační a odrušovací EMC moduly			99.02
Časový modul			86.30
Popisný štítek-matice pro držák štítku 097.00, 48 štítků (6 x 12) mm pro popis tiskárnou s termálním přenosem			060.48
Všeobecné údaje			
Zatížení kontaktů		10 A - 250 V*	
Napětová pevnost (1,2/50 μs) mezi cívkou a kontaktními sadami kV		6	
Krytí		IP 20	
Teplota okolí		°C -40...+70 (viz diagram L95)	
Délka odizolování		mm 8	
Min. průřez přívodů pro patice 95.P3 a 95.P5		drát	lanko
		mm ² 0,5	0,5
Max. průřez přívodů pro patice 95.03 a 95.05		AWG 21	21
		drát	lanko
		mm ² 2 x 1,5 / 1 x 2,5	2 x 1,5 / 1 x 2,5
		AWG 2 x 16 / 1 x 14	2 x 16 / 1 x 14

* Při trvalém proudu >10 A je třeba propojit svorky 11-21, 14-24 a 12-22. U patice s relé 40.52/40.61 s celkovým trvalým proudem >10 A je zatížitelnost výstupního obvodu uvedena na grafu L 95. U patice s relé 40.51 je přepínací kontakt na 21-12-14.

L 95 - zatížitelnost výstupního obvodu

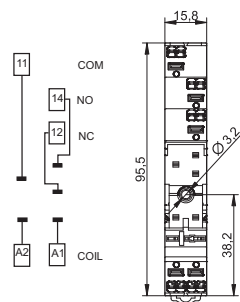
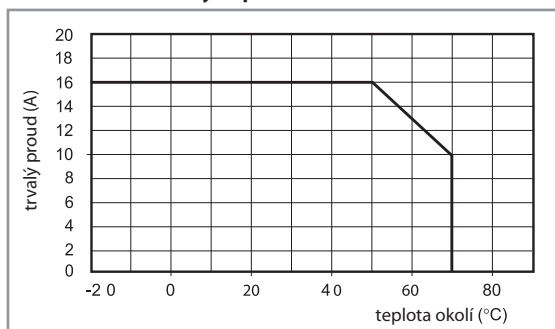

95.P3

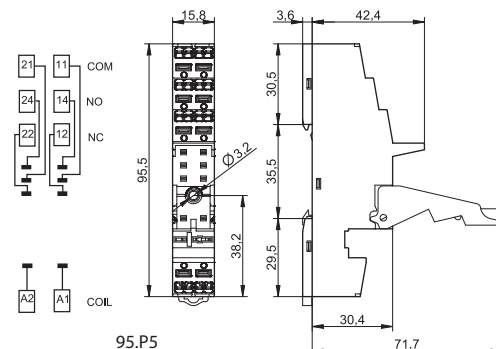

95.P5



097.58

Propojovací lišta 8-pólová pro patice 95.P3 a 95.P5	097.58
Jmenovité hodnoty	10 A - 250 V

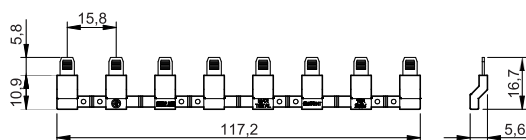

097.52

Propojovací lišta 2-pólová pro patice 95.P3 a 95.P5	097.52
Jmenovité hodnoty	10 A - 250 V

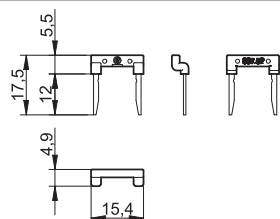



097.42

Propojovací lišta 2-pólová pro patice 95.P3 a 95.P5	097.42
Jmenovité hodnoty	10 A - 250 V

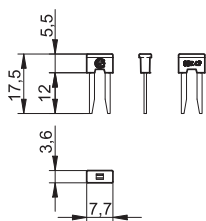

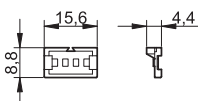

097.00

Držák štítku pro patice 95.P3 a 95.P5	097.00
--	--------



86.30

Časové moduly 86.30		
Zpožděný rozběh, přechodný kontakt (0,05s...100h)	(12...24)V AC/DC	86.30.0.024.0000

schválení zkušeben (podrobnosti na vyžádání):   



99.02

schválení zkušeben
(podrobnosti na vyžádání):

 

* při DC je třeba +
pól připojit na A1,
nestandardní moduly s
+ pólem na A2
na vyžádání.

Indikační a odrušovací EMC moduly řady 99.02 pro patice 95.P3 a 95.P5		
--	--	--

		šedá
Ochranná dioda (+ na A1)	(6...220)V DC	99.02.3.000.00
LED bez EMC ochrany*	(6...24)V DC/AC	99.02.0.024.59
LED bez EMC ochrany*	(28...60)V DC/AC	99.02.0.060.59
LED bez EMC ochrany*	(110...240)V DC/AC	99.02.0.230.59
LED + ochranná dioda + dioda proti přepólování (+ na A1)*	(6...24)V DC	99.02.9.024.99
LED + ochranná dioda + dioda proti přepólování (+ na A1)*	(28...60)V DC	99.02.9.060.99
LED + ochranná dioda + dioda proti přepólování (+ na A1)*	(110...220)V DC	99.02.9.220.99
LED + varistor*	(6...24)V DC/AC	99.02.0.024.98
LED + varistor*	(28...60)V DC/AC	99.02.0.060.98
LED + varistor*	(110...240)V DC/AC	99.02.0.230.98
RC člen	(6...24)V DC/AC	99.02.0.024.09
RC člen	(28...60)V DC/AC	99.02.0.060.09
RC člen	(110...240)V DC/AC	99.02.0.230.09
Svodový odpor	(110...240)V AC	99.02.8.230.07

A

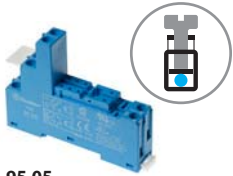

95.03
schválení zkušeben
(podrobnosti na vyžádání):



UL US schválení zkušebny
pro kombinaci patice
a relé jako vazební
člen



095.01

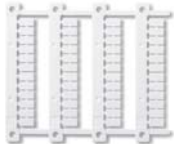

060.48

NEW

Patice se šroubovými svorkami na DIN-lištu ČSN EN 60175 TH35	95.03 (modrá)	95.03.0 (černá)	95.05 (modrá)	95.05.0 (černá)
Relé	40.31		40.51, 40.52, 40.61	
Příslušenství				
Spona, kovová	095.71			
Variclip, plastová přídržná a demontážní spona	095.01	095.01.0	095.01	095.01.0
Propojovací lišta, pro propojení svorek A1 nebo A2 až 8 patic 95.03, 95.05, trvalý proud 10 A	095.18	095.18.0	095.18	095.18.0
Držák popisného štítku	097.00			
Štítek, plastový, bílý (9x15) mm (1 ks součástí patice)	095.00.4			
Indikační a odrušovací EMC moduly	99.02			
Časový modul	86.30			
Popisný štítek-matice pro držák štítku 097.00, 48 štítků (6 x 12) mm pro popis tiskárnou s termálním přenosem	060.48			
Všeobecné údaje				
Zatížení kontaktů	10 A - 250 V*			
Napěťová pevnost (1,2/50 μs) mezi cívkou a kontaktními sadami	kV 6			
Krytí	IP 20			
Teplota okolí	°C -40...+70 (viz diagram L95)			
Utahovací moment	Nm 0,5			
Délka odizolování	mm 8			
Max. průřez přívodů pro patice 95.03 a 95.05	drát		lanko	
	mm ² 1 x 6 / 2 x 2,5		1 x 4 / 2 x 2,5	
	AWG 1 x 10 / 2 x 14		1 x 12 / 2 x 14	

* Při trvalém proudu >10 A je třeba propojit svorky 11-21, 14-24 a 12-22. U patice s relé 40.52/40.61 s celkovým trvalým proudem >10 A je zatížitelnost výstupního obvodu uvedena na grafu L 95. U patice s relé 40.51 je přepínací kontakt na 21-12-14.

L 95 - zatížitelnost výstupního obvodu (pro relé 40.52, 40.61 / patice 95.05)

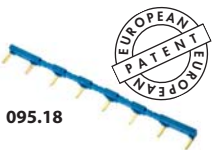
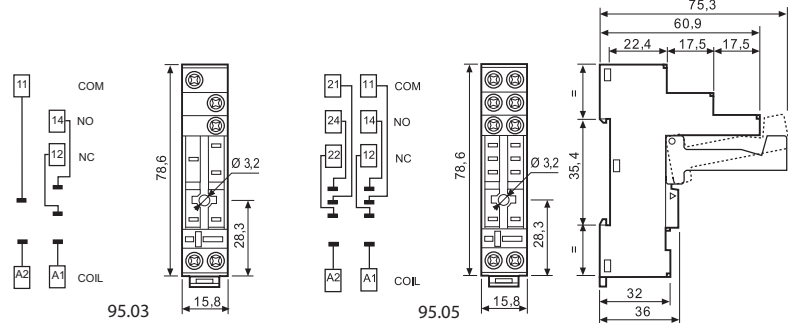
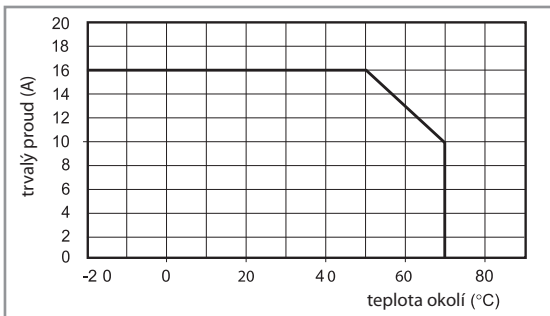

095.18



Propojovací lišta, propojení A1 nebo A2 až 8 patic 95.03 nebo 95.05	095.18 (modrá)	095.18.0 (černá)
Jmenovité hodnoty	10 A - 250 V	

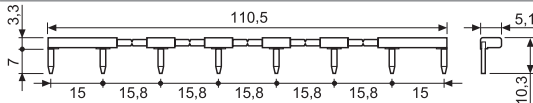

86.30

Časový modul 86.30		
Zpožděný rozběh, přechodný kontakt (0,05s...100h)	(12...24)V AC/DC	86.30.0.024.0000

schválení zkušeben (podrobnosti na vyžádání): **CE EAC PG UL US**



99.02

schválení zkušeben
(podrobnosti na vyžádání):



* při DC je třeba
+ pól připojit na A1,
nestandardní moduly
s + pólem na A2
na vyžádání.

Indikační a odrušovací EMC moduly řady 99.02 pro patice 95.03 a 95.05		šedá
Ochranná dioda (+ na A1)	(6...220)V DC	99.02.3.000.00
LED bez EMC ochrany*	(6...24)V DC/AC	99.02.0.024.59
LED bez EMC ochrany*	(28...60)V DC/AC	99.02.0.060.59
LED bez EMC ochrany*	(110...240)V DC/AC	99.02.0.230.59
LED + ochranná dioda + dioda proti přepólování (+ na A1)*	(6...24)V DC	99.02.9.024.99
LED + ochranná dioda + dioda proti přepólování (+ na A1)*	(28...60)V DC	99.02.9.060.99
LED + ochranná dioda + dioda proti přepólování (+ na A1)*	(110...220)V DC	99.02.9.220.99
LED + varistor*	(6...24)V DC/AC	99.02.0.024.98
LED + varistor*	(28...60)V DC/AC	99.02.0.060.98
LED + varistor*	(110...240)V DC/AC	99.02.0.230.98
RC člen	(6...24)V DC/AC	99.02.0.024.09
RC člen	(28...60)V DC/AC	99.02.0.060.09
RC člen	(110...240)V DC/AC	99.02.0.230.09
Svodový odpor	(110...240)V AC	99.02.8.230.07



95.55

schválení zkušeben
(podrobnosti na vyžádání):



095.91.3

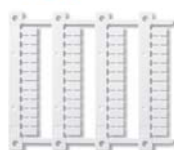

060.48

Patice s bežeřoubovými svorkami na DIN-lištu ČSN EN 60175 TH35	95.55 (modrá)	95.55.0 (černá)
Relé	40.51, 40.52, 40.61	
Příslušenství		
Spona, kovová	095.71	
Variclip, plastová přídržná a demontážní spona	095.91.3	
Indikační a odrušovací EMC moduly	99.02	
Časový modul	86.30	
Popisný štítek-matice pro variclip 095.91.3, 48 štítků (6 x 12) mm pro popis tiskárnou s termálním přenosem	060.48	
Všeobecné údaje		
Zatížení kontaktů	10 A - 250 V*	
Napěťová pevnost (1,2/50 μs) mezi cívkou a kontaktními sadami	kV 6	
Krytí	IP 20	
Teplota okolí	°C -25...+70 (viz diagram L95)	
Délka odizolování	mm 8	
Max. průřez přívodů pro patice 95.55	drát	lanko
	mm ²	2 x (0,5...1,5)
	AWG	2 x (21...18)

* Při trvalém proudu >10 A je třeba propojit svorky 11-21, 14-24 a 12-22. U patice s relé 40.52/40.61 s celkovým trvalým proudem >10 A je zatížitelnost výstupního obvodu uvedena na grafu L 95. U patice s relé 40.51 je přepínací kontakt na 21-12-14.

L 95 - zatížitelnost výstupního obvodu (pro relé 40.52, 40.61 / patice 95.55)

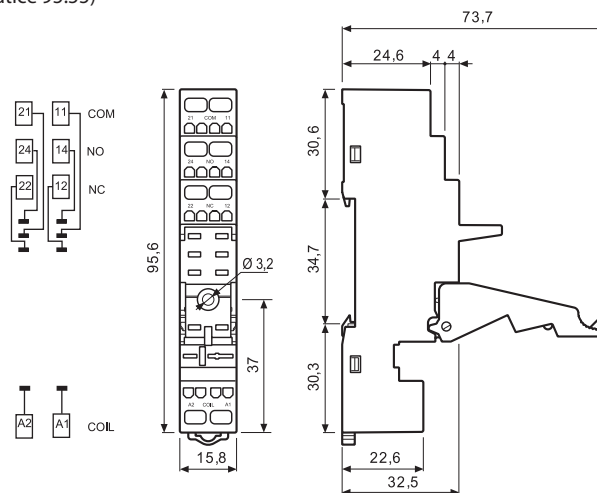
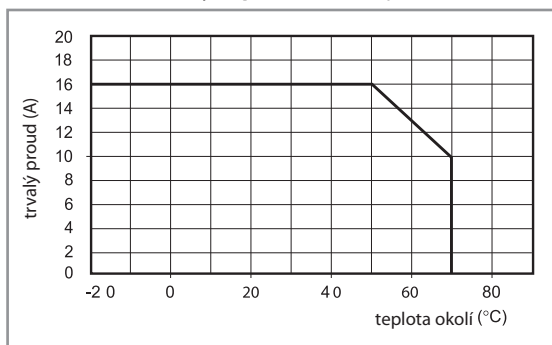

86.30



99.02

schválení zkušeben
(podrobnosti na vyžádání):



* při DC je třeba
+ pól připojit na A1,
nestandardní moduly
s + pólem na A2
na vyžádání.

Časový modul 86.30		
Zpožděný rozběh, přechodný kontakt (0,05s...100h)	(12...24)V AC/DC	86.30.0.024.0000

schválení zkušeben (podrobnosti na vyžádání):

Indikační a odrušovací EMC moduly řady 99.02 pro patice 95.55		šedá
Ochranná dioda (+ na A1)	(6...220)V DC	99.02.3.000.00
LED bez EMC ochrany*	(6...24)V DC/AC	99.02.0.024.59
LED bez EMC ochrany*	(28...60)V DC/AC	99.02.0.060.59
LED bez EMC ochrany*	(110...240)V DC/AC	99.02.0.230.59
LED + ochranná dioda + dioda proti přepólování (+ na A1)*	(6...24)V DC	99.02.9.024.99
LED + ochranná dioda + dioda proti přepólování (+ na A1)*	(28...60)V DC	99.02.9.060.99
LED + ochranná dioda + dioda proti přepólování (+ na A1)*	(110...220)V DC	99.02.9.220.99
LED + varistor*	(6...24)V DC/AC	99.02.0.024.98
LED + varistor*	(28...60)V DC/AC	99.02.0.060.98
LED + varistor*	(110...240)V DC/AC	99.02.0.230.98
RC člen	(6...24)V DC/AC	99.02.0.024.09
RC člen	(28...60)V DC/AC	99.02.0.060.09
RC člen	(110...240)V DC/AC	99.02.0.230.09
Svodový odpor	(110...240)V AC	99.02.8.230.07

A

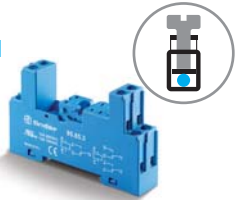

95.85.3

schválení zkušeben
(podrobnosti na vyžádání):



095.91.3

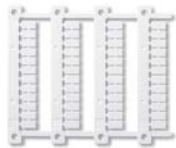

060.48

NEW

Patice se šroubovými svorkami k upevnění na DIN-lištu, zásuvka pro indikační a odrušovací EMC členy 99.80		95.83.3 (modrá)	95.83.30 (černá)	95.85.3 (modrá)	95.85.30 (černá)
Relé		40.31		40.51, 40.52, 40.61	
Příslušenství					
Spona, kovová				095.71	
Variclip, plastová přídržná a demontážní spona		095.91.3	095.91.30	095.91.3	095.91.30
Propojovací lišta, pro propojení svorek A1 nebo A2 až 8 patic 95.83.3/30, 95.85.3/30, trvalý proud 10 A		095.08	095.08.0	095.08	095.08.0
Štítek, plastový, bílý (9 x 15) mm (1 ks součástí patice)				095.00.4	
Indikační a odrušovací EMC moduly				99.80	
Držák popisného štítku				097.00	
Popisný štítek-matice pro držák štítku 097.00, 48 štítků (6 x 12) mm pro popis tiskárnou s termálním přenosem				060.48	
Všeobecné údaje					
Zatížení kontaktů		10 A - 250 V*			
Napěťová pevnost (1,2/50 μs) mezi cívkou a kontaktními sadami	kV	6			
Krytí		IP 20			
Teplota okolí	°C	-40...+70 (viz diagram L95)			
Utahovací moment	Nm	0,5			
Délka odizolování	mm	7			
Max. průřez přívodů pro patice 95.83.3 a 95.85.3		drát	lanko		
	mm ²	1 x 6 / 2 x 2,5	1 x 4 / 2 x 2,5		
	AWG	1 x 10 / 2 x 14	1 x 12 / 2 x 14		

* Při trvalém proudu >10 A je třeba propojit svorky 11-21, 14-24 a 12-22. U patice s relé 40.52/40.61 s celkovým trvalým proudem >10 A je zatížitelnost výstupního obvodu uvedena na grafu L 95. U patice s relé 40.51 je přepínací kontakt na 21-12-14.

L 95 - zatížitelnost výstupního obvodu (pro relé 40.52, 40.61 / patice 95.85.3)

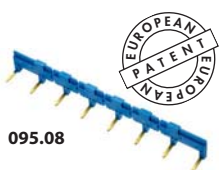
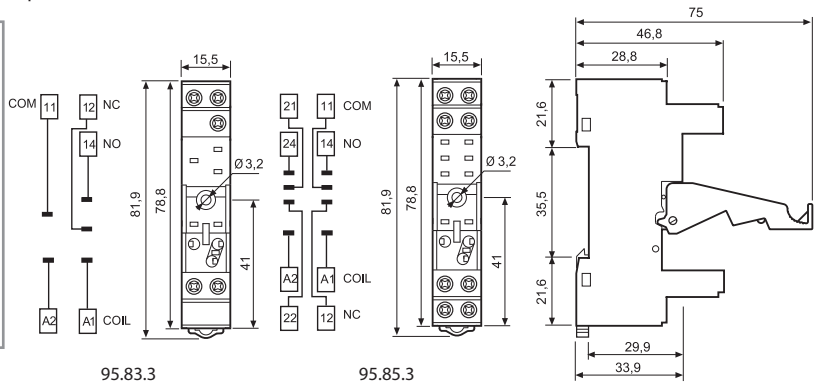
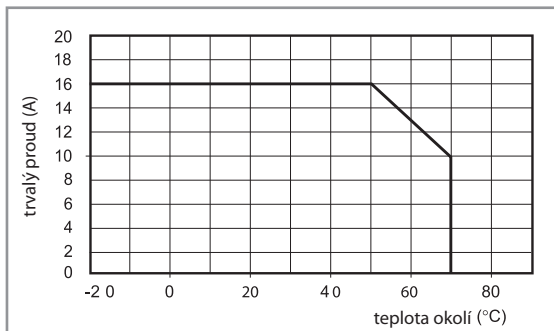

095.08



Propojovací lišta , pro propojení svorek A1 nebo A2 až 8 patic 95.83.3 nebo 95.85.3	095.08 (modrá)	095.08.0 (černá)
Jmenovité hodnoty	10 A - 250 V	

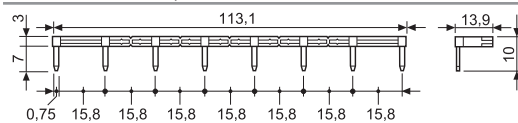

99.80

schválení zkušeben
(podrobnosti na vyžádání):



* při DC je třeba
+ pól připojit na A1,
nestandardní moduly
s + pólem na A2
na vyžádání.

Indikační a odrušovací EMC moduly řady 99.80 pro patice 95.83.3 a 95.85.3		modrá	
		LED zelená	LED červená
Ochranná dioda (+ na A1)	(6...220)V DC	99.80.3.000.00	
LED bez EMC ochrany*	(6...24)V DC/AC	99.80.0.024.59	
LED bez EMC ochrany*	(28...60)V DC/AC	99.80.0.060.59	
LED bez EMC ochrany*	(110...240)V DC/AC	99.80.0.230.59	
LED + ochranná dioda (+ na A1)*	(6...24)V DC	99.80.9.024.99	99.80.9.024.90
LED + ochranná dioda (+ na A1)*	(28...60)V DC	99.80.9.060.99	99.80.9.060.90
LED + ochranná dioda (+ na A1)*	(110...220)V DC	99.80.9.220.99	99.80.9.220.90
LED + varistor*	(6...24)V DC/AC	99.80.0.024.98	99.80.0.024.08
LED + varistor*	(28...60)V DC/AC	99.80.0.060.98	99.80.0.060.08
LED + varistor*	(110...240)V DC/AC	99.80.0.230.98	99.80.0.230.08
RC člen	(6...24)V DC/AC	99.80.0.024.09	
RC člen	(28...60)V DC/AC	99.80.0.060.09	
RC člen	(110...240)V DC/AC	99.80.0.230.09	
Svodový odpor	(110...240)V AC	99.80.8.230.07	



95.95.3
schválení zkušeben
(podrobnosti na vyžádání):



095.91.3

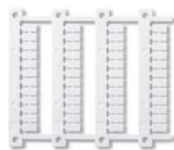

060.48

Patice se šroubovými svorkami k upevnění na DIN-lištu, zásuvka pro indikační a odrušovací EMC moduly 99.80, **bezpečné oddělení** dle ČSN EN 50178 mezi cívkou a kontaktními sadami

	95.93.3 (modrá)	95.93.30 (černá)	95.95.3 (modrá)	95.95.30 (černá)
Relé	40.31		40.51, 40.52, 40.61	
Příslušenství				
Spona, kovová	095.71			
Variclip, plastová přídržná a demontážní spona	095.91.3	095.91.30	095.91.3	095.91.30
Propojovací lišta, pro propojení svorek A1 nebo A2 až 8 patic 95.93.3/30, 95.95.3/30, trvalý proud 10 A	095.08	095.08.0	095.08	095.08.0
Držák štítku	097.00			
Štítek, plastový, bílý (9 x 15) mm (1 ks součástí patice)	095.00.4			
Indikační a odrušovací EMC moduly	99.80			
Popisný štítek-matice pro držák štítku 097.00, 48 štítků (6 x 12) mm pro popis tiskárnou s termálním přenosem	060.48			
Všeobecné údaje				
Zatížení kontaktů	10 A - 250 V*			
Napětová pevnost (1,2/50 μs) mezi cívkou a kontaktními sadami kV	6			
Krytí	IP 20			
Teplota okolí	°C -40...+70 (viz diagram L95)			
Utahovací moment	Nm	0,5		
Délka odizolování	mm	8		
Max. průřez přívodů	drát			lanko
pro patice 95.93.3 a 95.95.3	mm ²	1 x 6 / 2 x 2,5		1 x 4 / 2 x 2,5
	AWG	1 x 10 / 2 x 14		1 x 12 / 2 x 14

* Při trvalém proudu > 10 A je třeba propojit svorky 11-21, 14-24 a 12-22. U patice s relé 40.52/40.61 s celkovým trvalým proudem > 10 A je zatížitelnost výstupního obvodu uvedena na grafu L 95. U patice s relé 40.51 je přepínací kontakt na 21-12-14.

L 95 - zatížitelnost výstupního obvodu (pro relé 40.52, 40.61 / patice 95.95.3)

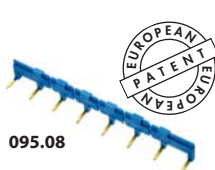
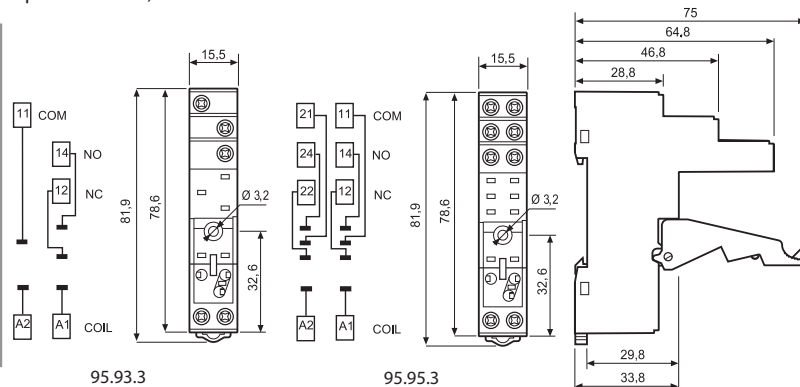
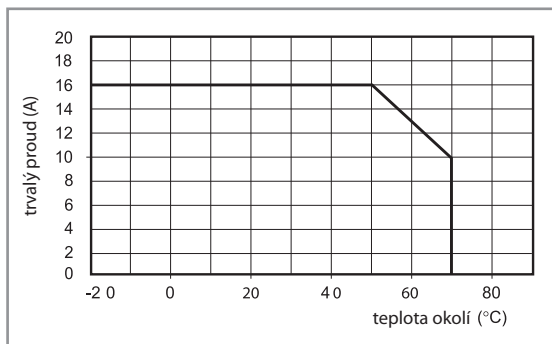

095.08



Propojovací lišta, pro propojení svorek A1 nebo A2 až 8 patic 95.93.3 nebo 95.95.3	095.08 (modrá)	095.08.0 (černá)
Jmenovité hodnoty	10 A - 250 V	

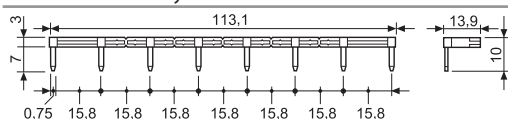

Indikační a odrušovací EMC moduly řady 99.02 pro patice 95.93.3 a 95.95.3

		modrá	
		LED zelená	LED červená
Ochranná dioda (+ na A1)	(6...220)V DC	99.80.3.000.00	
LED bez EMC ochrany*	(6...24)V DC/AC	99.80.0.024.59	
LED bez EMC ochrany*	(28...60)V DC/AC	99.80.0.060.59	
LED bez EMC ochrany*	(110...240)V DC/AC	99.80.0.230.59	
LED + ochranná dioda (+ na A1)*	(6...24)V DC	99.80.9.024.99	99.80.9.024.90
LED + ochranná dioda (+ na A1)*	(28...60)V DC	99.80.9.060.99	99.80.9.060.90
LED + ochranná dioda (+ na A1)*	(110...220)V DC	99.80.9.220.99	99.80.9.220.90
LED + varistor*	(6...24)V DC/AC	99.80.0.024.98	99.80.0.024.08
LED + varistor*	(28...60)V DC/AC	99.80.0.060.98	99.80.0.060.08
LED + varistor*	(110...240)V DC/AC	99.80.0.230.98	99.80.0.230.08
RC člen	(6...24)V DC/AC	99.80.0.024.09	
RC člen	(28...60)V DC/AC	99.80.0.060.09	
RC člen	(110...240)V DC/AC	99.80.0.230.09	
Svodový odpor	(110...240)V AC	99.80.8.230.07	

99.80
schválení zkušeben
(podrobnosti na vyžádání):



* při DC je třeba
+ pól připojit na A1,
nestandardní moduly
s + pólem na A2
na vyžádání

A

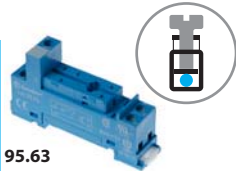

95.63
schválení zkušeben
(podrobnosti na vyžádání):



UL US



95.65
schválení zkušeben
(podrobnosti na vyžádání):



UL US

Patice se šroubovými svorkami k upevnění na DIN-lištu, zásuvka pro indikační a odrušovací EMC moduly 99.01	95.63 (modrá)	95.65 (modrá)	
Relé	40.31	40.51, 40.52, 40.61	
Příslušenství			
Spona, kovová	095.71		
Propojovací lišta, pro propojení svorek A1 nebo A2 až 8 patic 95.63, 95.65, trvalý proud 10 A	095.08	095.08	
Indikační a odrušovací EMC moduly	99.01	—	
Všeobecné údaje			
Zatížení kontaktů	10 A - 250 V*		
Napěťová pevnost	6 kV (1,2/50 μs)	2 kV AC	
Krytí	IP 20		
Teplota okolí	°C -40...+70 (viz diagram L95)		
Utahovací moment	Nm	0,5	
Délka odizolování	mm	7	
Max. průřez přívodů pro patice 95.63 a 95.65	drát	lanko	
	mm ²	1 x 6 / 2 x 2,5	1 x 4 / 2 x 2,5
	AWG	1 x 10 / 2 x 14	1 x 12 / 2 x 14

* Při trvalém proudu >10 A je třeba propojit svorky 11-21, 14-24 a 12-22. U patice s relé 40.52/40.61 s celkovým trvalým proudem >10 A je zatížitelnost výstupního obvodu uvedena na grafu L 95. U patice s relé 40.51 je přepínací kontakt na 21-12-14.

L 95 - zatížitelnost výstupního obvodu (pro relé 40.52, 40.61 / patice 95.65)

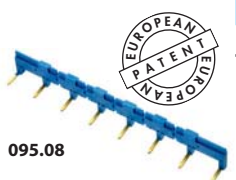
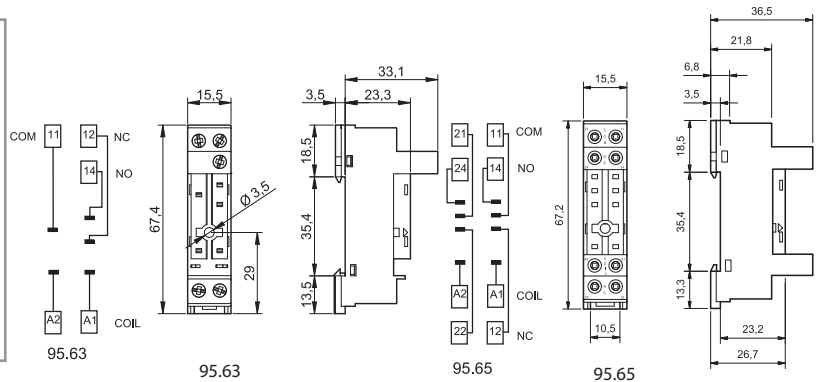
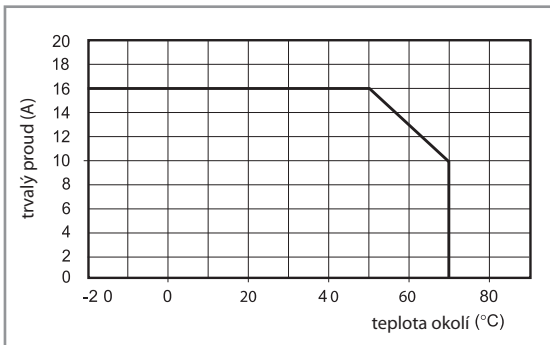

095.08

Propojovací lišta , pro propojení svorek A1 nebo A2 až 8 patic 95.63 nebo 95.65	095.08 (modrá)
Jmenovité hodnoty	10 A - 250 V

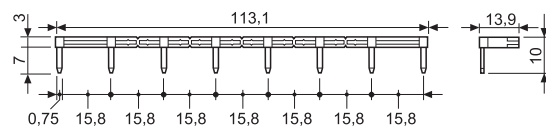

99.01
schválení zkušeben
(podrobnosti na vyžádání):



* při DC je třeba
+ pól připojit na A1

** při DC je třeba
+ pól připojit na A2

		modrá	
		LED zelená	LED červená
Ochranná dioda (+ na A1)	(6...220)V DC	99.01.3.000.00	
Ochranná dioda (+ na A2, nestandardní polarita)	(6...220)V DC	99.01.2.000.00	
LED bez EMC ochrany*	(6...24)V DC/AC	99.01.0.024.59	
LED bez EMC ochrany*	(28...60)V DC/AC	99.01.0.060.59	
LED bez EMC ochrany*	(110...240)V DC/AC	99.01.0.230.59	
LED + ochranná dioda (+ na A1)	(6...24)V DC	99.01.9.024.99	99.01.9.024.90
LED + ochranná dioda (+ na A1)	(28...60)V DC	99.01.9.060.99	99.01.9.060.90
LED + ochranná dioda (+ na A1)	(110...220)V DC	99.01.9.220.99	99.01.9.220.90
LED + ochranná dioda (+ na A2, nestandardní polarita)**	(6...24)V DC	99.01.9.024.79	
LED + ochranná dioda (+ na A2, nestandardní polarita)**	(28...60)V DC	99.01.9.060.79	
LED + ochranná dioda (+ na A2, nestandardní polarita)**	(110...220)V DC	99.01.9.220.79	
LED + varistor*	(6...24)V DC/AC	99.01.0.024.98	99.01.0.024.08
LED + varistor*	(28...60)V DC/AC	99.01.0.060.98	99.01.0.060.08
LED + varistor*	(110...240)V DC/AC	99.01.0.230.98	99.01.0.230.08
RC člen	(6...24)V DC/AC	99.01.0.024.09	
RC člen	(28...60)V DC/AC	99.01.0.060.09	
RC člen	(110...240)V DC/AC	99.01.0.230.09	
Svodový odpor	(110...240)V AC	99.01.8.230.07	



95.13.2



95.15.2

schválení zkušeben
(podrobnosti na vyžádání):



Patice do PS	95.13.2 (modrá)	95.13.20 (černá)	95.15.2 (modrá)	95.15.20 (černá)
Relé	40.31		40.51, 40.52, 40.61	
Příslušenství				
Spona, kovová			095.51	
Spona, plastová			095.52	
Všeobecné údaje				
Zatížení kontaktů	12 A - 250 V		10 A - 250 V*	
Napětová pevnost (1,2/50 μs) mezi cívkou a kontaktními sadami	kV 6			
Krytí	IP 20			
Teplota okolí	°C -40...+70			

* při trvalém proudu > 10 A je třeba propojit 11-21, 14-24, 12-22.

U relé 40.51 je v patici P na 21-12-14.

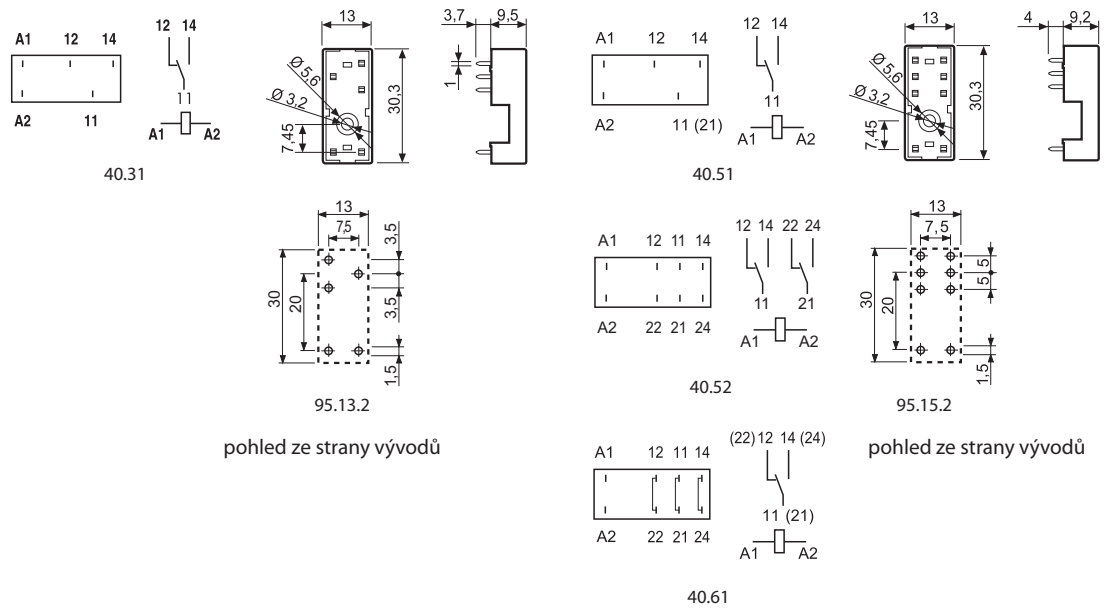

pohled ze strany vývodů

pohled ze strany vývodů