

Sedna



Dajte tvar
svojim predstavám

Sedna Design
Sedna Elements



Vypínače a zásuvky
Technický katalóg

www.se.com/sk

www.mojvypinac.sk

Life Is On

Schneider
Electric



Sedna Design & Sedna Elements

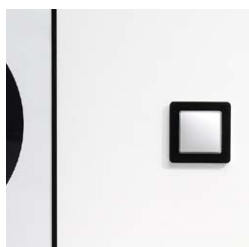

Obsah

4	Prehľad sortimentu Sedna
11	Ovládacie prvky
14	Špecializované ovládacie prvky
16	Komfortné ovládacie prvky
19	Zásuvky
25	Príslušenstvo
26	Krycie rámčeky
28	Krabice na povrchovú montáž
29	Technické informácie
36	Katalógové čísla

Prehľad sortimentu Sedna

Nechajte sa inšpirovať! Nasledujúce kombinácie Sedna odporúčajú naši dizajnéri. Avšak možnosti, ako najlepšie obohatiť štýlový domov, sú prakticky neobmedzené.

Sedna Design



Bielea



Běžová



Aluminium



Antracit

Sedna Elements

vzhľad dreva



Wenge*



Breza



vzhľad kovu



Leštený hliník*



Leštené zlato*



vzhľad kameňa



Betón



Bridlica



vzhľad skla



Biele sklo

* Pripravujeme na rok 2021



Dymové sklo



Tmavé sklo



Dokonalá symbióza

Sedna ponúka množstvo variácií. Vybraný rámček, ktorý najlepšie vyhovuje štýlu interiéru možno doplniť rovnakým alebo kontrastným mechanizmom.

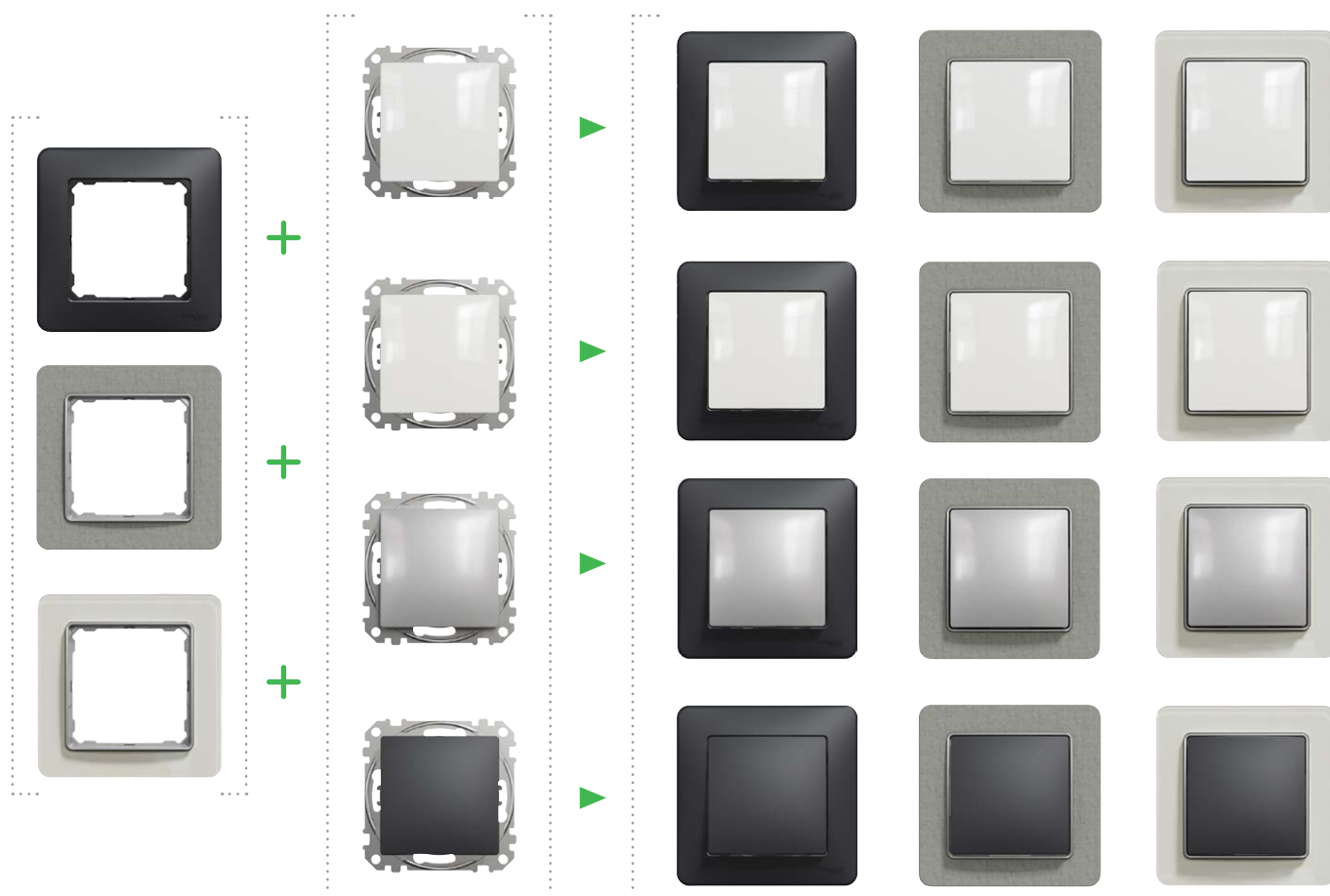

Perfektné zarovnanie na stene

Krycie rámčeky sú vždy dokonale zarovnané so stenou. Vďaka 8-bodovému systému uchytenia dokonale prilnú aj k nerovnej stene a vidíte len ich jedinečný štýl.





Sedna Domov, sladký domov

Dizajn systému Sedna je moderný rovnako, ako jej funkcie.

Ak sa pre ňu rozhodnete, získate všetko, čo potrebujete na to, aby ste svojim zákazníkom priniesli presne to, po čom túžia – sofistikované osvetlenie, neobmedzené možnosti pripojenia a úsporu energie – v súčasnosti aj s výhľadom do budúcnosti.

Ovládanie osvetlenia

Či už si vyberiete jednoduchý vypínač alebo otočný stmievač, obidva produkty sú navrhnuté pre všetky typy osvetlenia, dokonca aj pre LED osvetlenie.

Pohybový senzor pomáha znižovať spotrebu elektrickej energie na minimum a zvyšuje bezpečnosť presunov počas noci.



Jednopólový spínač



Trojnásobný
jedenpólový spínač



Ovládač s tiahlom



Univerzálny otočný
LED stmievač



Detektor pohybu 160°
s vypínačom



Nočné orientačné
osvetlenie

Ovládanie roliet/žalúzií

Žalúziové ovladače umožňujú zákazníkovi ľahko otvoriť a zatvoriť žalúzie, aby chránili svoju domácnosť pred slnkom a nepovolanými návštevníkmi.



Žalúziový ovládač

Zásuvky

Zásuvky sú vybavené clonkami, ktoré chránia pred dotykom častí pod napätím a znižujú riziko úrazu elektrickým prúdom.

K dispozícii aj vo verzii odolnej voči prachu a vode s klasifikáciou IP44.



USB nabíjačka

USB nabíjačka s držiakom pre smartfóny predstavuje jednoduchý a praktický spôsob na to, ako dostať telefóny z podlahy, kde by sa mohli poškodiť.



Multimédia

Sortiment Sedna zahŕňa všetky rezidenčné a komerčné prípojky: konektory RJ45 pre sieťové káble; konektory HDMI pre HDTV a AV zariadenia; a konektory USB na priame nabíjanie telefónov a iných zariadení.



Regulácia teploty

Termostat Sedna udržiava konštantnú a príjemnú teplotu v celej domácnosti a pomáha znižovať spotrebu energie zapnutím vykurovania iba v prípade potreby.



Komerčné

Spínač prístupovej karty pre hotelovú izbu je možné použiť dvoma spôsobmi

- Ako kľúč od izby
- Ako spínač na úsporu energie, ktorý vypne osvetlenie, ak v miestnosti nikto nie je.



Mechanizmy Sedna

Design/Elements: navrhnuté podľa skúseností a potrieb

V spoločnosti Schneider Electric počúvame vaše ohlasy – preto vieme, čo potrebujete, aby ste boli v práci efektívnejší. Nový a aktualizovaný sortiment Sedna sa ľahko pripája, nastavuje, upevňuje, montuje a testuje! Inštalácia nebola nikdy taká rýchla, jednoduchá a pohodlná.

Nové funkcie

Jeden univerzálny krycí rámček na vodorovnú alebo zvislú inštaláciu

Vďaka svojej plne symetrickej konštrukcii je možné rovnaký rámček použiť pre horizontálne aj vertikálne inštalácie.

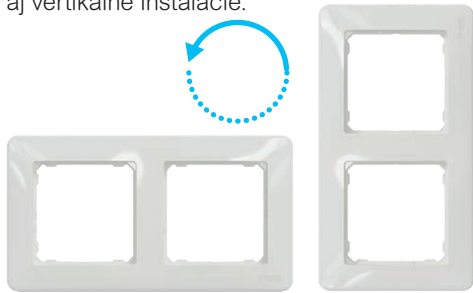

Vyrovnanie nerovností

Vďaka adaptabilným zubkom na prístroji bude krycí rámček zarovnaný so stenou, aj keď inštaláčne krabice nie sú presne zarovnané.



Montážne rámčeky do seba zapadajú

Dva zárezy na každej strane rámu uľahčujú zarovnanie viacerých prístrojov.



Menšie usadzovanie prachu

Krycie rámčeky boli špeciálne navrhnuté tak, aby sa zamedzilo usadzovaniu prachu.



Drážky pre skrutky

Drážky pre skrutky umožňujú rotáciu mechanizmov spínačov v oboch smeroch, aby sa vykompenzovali nezarovnané inštaláčne krabice.

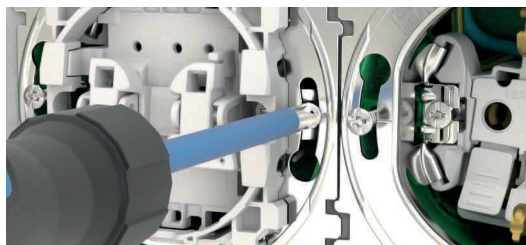

Osem montážnych bodov

Vkladanie a upevňovanie rámu je veľmi jednoduché a spoľahlivé vďaka silnej a robustnej 8-bodovej fixácii.

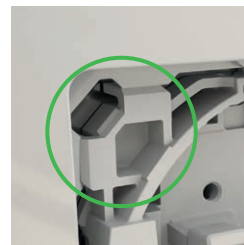
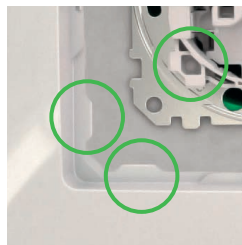

Nové funkcie

Viac miesta na kabeláž

Vďaka kompaktnému dizajnu a nízkemu profilu (24 mm) sa spínače Sedna jednoducho zapájajú a montujú do nástennej krabice aj do nízkej krabice pod omietku.

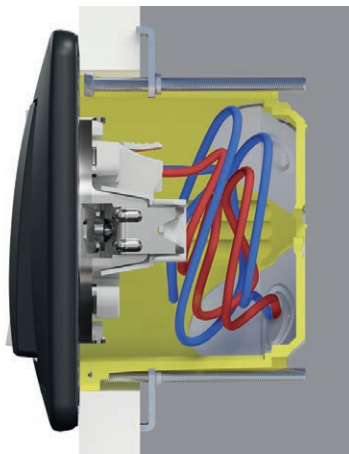

Presné zarovnanie

Nová konštrukcia mechanizmu umožňuje rovné a hladké vysunutie čelustí rozperiek. Pri inštalácii pomocou rozperiek je nutné použiť špeciálne elektroinštalačné krabice.

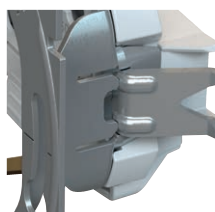

Zásuvka

Bezskrútkové svorky

Mechanizmy pre zapustenú montáž sa jednoducho a rýchlo inštalujú. Bezskrútkové svorky zásuviek Sedna umožňujú jednoduché, rýchle a spoľahlivé zapájanie.

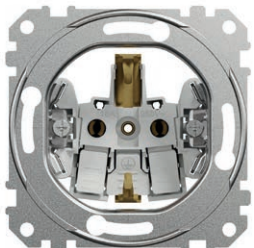

Uvoľňovacie tlačidlá s jednoduchou obsluhou

Uvoľňovacie tlačidlá sú ľahko prístupné a veľké, aby sa dali jednoducho stlačiť. Vylepšený mechanizmus umožňuje ešte plynulejšie uvoľnenie.

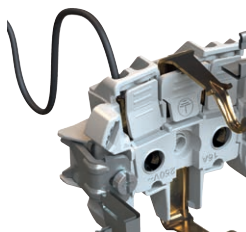

Rozperky

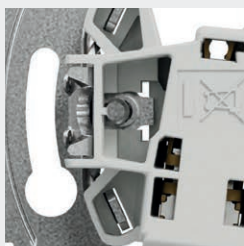

Ochrana rozperiek

Rozperky sú úplne zasunuté dovnútra krytu, aby sa počas inštalácie nemohli zachytiť, s cieľom zníženia rizika zranení.



Funkcia zatahnutia rozperiek

Vďaka funkcii zatahnutia rozperiek sú montáž a polohovanie jednoduchšie. Pri inštalácii pomocou rozperiek je nutné použiť špeciálne elektroinštalačné krabice.

Mechanizmy pre spínače a tlačidlá

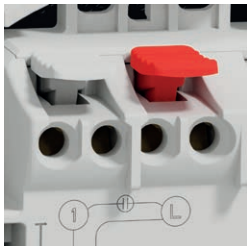

Kónické káblové vstupy

Kónické káblové vstupy uľahčujú zapojenie pripojovacích vodičov do svorkovnic. Vďaka väčším otvorom zaberie aj pripojenie hrubších káblov menej času.



Schéma zapojenia

Schéma zapojenia je zobrazená na zadnej časti spínača a tlačidla. Nájdete tu jednoznačné označenie typu spínača a možnosti pripojenia.

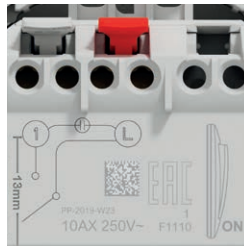
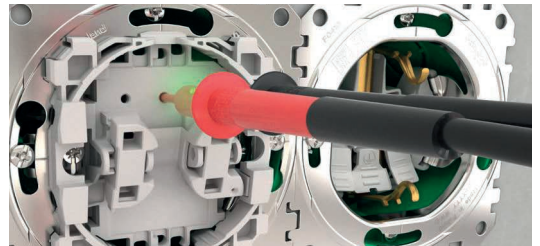

Pohodlné testovanie z prednej strany

Kontrolné body umožňujú pohodlné testovanie všetkých funkcií a meranie z prednej strany – takže vôbec nemusíte odmontovať spínač.

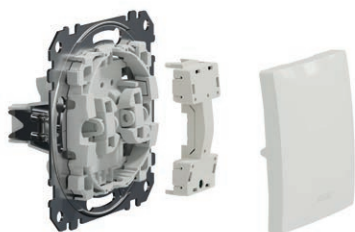

Moduly osvetlenia

Teraz si môžete obohatiť nový rad tlačidiel a mechanizmov spínačov z radu Sedna jedným z troch rôznych LED modulov osvetlenia bez nutnosti odstrániť mechanizmy z krabice. Kompatibilita je zaručená pri nových inštaláciách aj renovačných projektoch.

- LED modul indikačné svetlo, červené
- LED modul orientačné svetlo, modré
- LED modul osvetlenia pre spínač na hotelové karty, modrý

Piktogram zapnutej polohy

Piktogram na zadnej strane mechanizmu ukazuje spinaciu polohu vypínača.

Krabica pre zapustenú montáž

Žltá krabica pre zapustenú montáž Multifix Plus 2, dutá stena, jednoduchá 65 x 45 mm

Ako alternatívu k bežným inštalačným krabicám môžete použiť inštalačnú krabicu Multifix pre duté steny (IMT35150). Pre viacnásobnú inštaláciu možno použiť spojku krabíc (IMT35180).

Sedna Design: Rámčeky klasifikácie IP44

Vďaka membránovému tesneniu okolo mechanizmu a pod klapkou spínača spĺňa nový rámček Sedna Design nielen požiadavky na krytie IP20, ale aj na krytie IP44 - je odolný proti poveternostným vplyvom a vlhkosti.

Rámčeky Sedna Design môžete použiť s prístrojmi IP44 a mať ich tak v jednonásobnom až päťnásobnom prevedení a vo všetkých farbách Sedna Design.

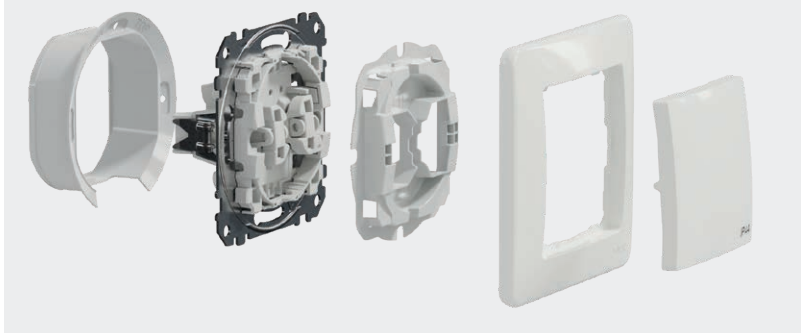

Spínače – 10 AX – 250 V AC

	Jednopolový r. 1	Dvojpolový r. 2	Sériový r. 5	Striedavý r. 6	Krížový r. 7	Dvojitý striedavý r. 6+6 (5b)	Trojité r. 1+1+1 *

Bezskrútkové svorky

Skrútkové svorky

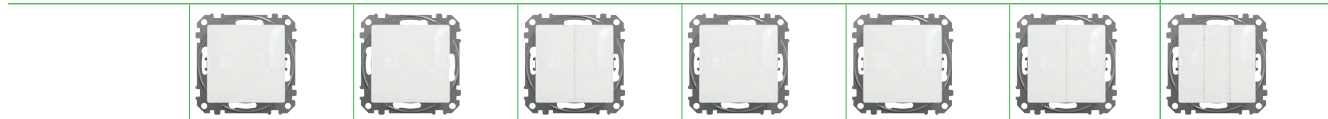

Biela	SDD111101	SDD111102	SDD111105	SDD111106	SDD111107	SDD111108	SDD111103
Béžová	SDD112101	SDD112102	SDD112105	SDD112106	SDD112107	SDD112108	SDD112103
Aluminium	SDD113101	SDD113102	SDD113105	SDD113106	SDD113107	SDD113108	SDD113103
Antracit	SDD114101	SDD114102	SDD114105	SDD114106	SDD114107	SDD114108	SDD114103
Leštený hliník*	SDD170101	SDD170102	SDD170105	SDD170106	SDD170107	SDD170108	
Breza	SDD180101	SDD180102	SDD180105	SDD180106	SDD180107	SDD180108	
Wenge*	SDD181101	SDD181102	SDD181105	SDD181106	SDD181107	SDD181108	

* Pripravujeme na rok 2021

Spínač – 16 AX – 250 V AC

	Dvojpolový r. 2	Striedavý r. 6

Bezskrútkové svorky



Biela	SDD111162	SDD111166
Béžová	SDD112162	SDD112166
Aluminium		SDD113166
Antracit		SDD114166

Charakteristika

- Maximálna záťaž pre zdroje s vlastným predradníkom (LED, kompaktné žiarivky, atď.)
- 10 AX - 250 V AC spínače: 100 W
- 16 AX - 250 V AC spínače: 200 W



Spínače IP44 – 10 AX – 250 V AC

	Jednopolový r. 1	Dvojpolový r. 2	Sériový r. 5	Striedavý r. 6	Krížový r. 7

Bezskrútkové svorky

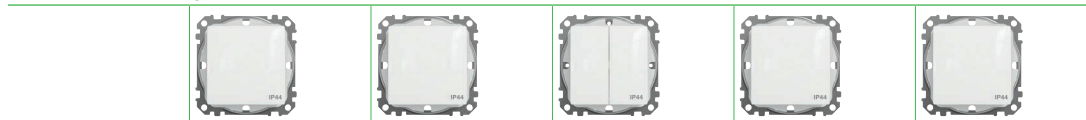

Biela	SDD211101	SDD211102	SDD211105	SDD211106	SDD211107
Béžová	SDD212101	SDD212102	SDD212105	SDD212106	
Aluminium	SDD213101	SDD213102	SDD213105	SDD213106	
Antracit	SDD214101	SDD214102	SDD214105	SDD214106	
Leštený hliník*	SDD270101		SDD270105	SDD270106	
Breza	SDD280101		SDD280105	SDD280106	
Wenge*	SDD281101		SDD281105	SDD281106	

* Pripravujeme na rok 2021

Ako zapojiť vypínač a zásuvku Sedna



Dvojitý vypínač alebo tlačidlo Sedna



Ovládacie prvky

Spínače (s orientačnou a signalizačnou kontrolkou)

Spínače s modrou orientačnou kontrolkou – 10 AX – 250 V AC

	Jednopolový r. 1	Sériový r. 5	Striedavý r. 6	Křížový r. 7

Bezskrútkové svorky

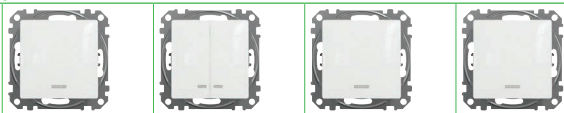

Biela	SDD111101L	SDD111105L	SDD111106L	SDD111107L
Béžová	SDD112101L	SDD112105L	SDD112106L	SDD112107L
Aluminium	SDD113101L	SDD113105L	SDD113106L	SDD113107L
Antracit	SDD114101L	SDD114105L	SDD114106L	SDD114107L
Leštený hliník*	SDD170101L	SDD170105L	SDD170106L	
Breza	SDD180101L	SDD180105L	SDD180106L	
Wenge*	SDD181101L	SDD181105L	SDD181106L	

Modré orientačné podsvietenie svieti, keď záťaž nie je zapnutá (spínač je vypnutý).

* Pripravujeme na rok 2021

Spínače s červenou signalizačnou kontrolkou – 10 AX – 250 V AC

	Jednopolový r. 1	Dvojpolový r. 2	Striedavý r. 6

Bezskrútkové svorky

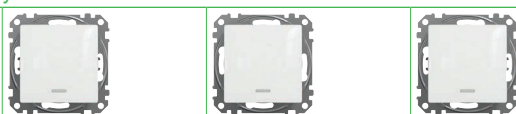

Biela	SDD111101N	SDD111102N	SDD111106N
Béžová	SDD112101N	SDD112102N	SDD112106N
Aluminium	SDD113101N		
Antracit	SDD114101N		

Červené signalizačné podsvietenie svieti, keď je záťaž zapnutá (spínač je zapnutý).

Charakteristika

- Maximálna záťaž pre zdroje s vlastným predradníkom (LED, kompaktné žiarivky, atď.)
- 10 AX - 250 V AC spínače: 100 W
- 16 AX - 250 V AC spínače: 200 W

Spínače s modrou orientačnou kontrolkou – 16 AX – 250 V AC

	Striedavý r. 6

Bezskrútkové svorky

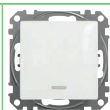

Biela	SDD111166L
Béžová	SDD112166L
Aluminium	SDD113166L
Antracit	SDD114166L

Modré orientačné podsvietenie svieti, keď záťaž nie je zapnutá (spínač je vypnutý).

Spínače s červenou signalizačnou kontrolkou 16 AX – 250 V AC

	Dvojpolový r. 2

Bezskrútkové svorky



Biela	SDD111162N
Béžová	SDD112162N

Červené signalizačné podsvietenie svieti, keď je záťaž zapnutá (spínač je zapnutý).

Ovládacie prvky

Tlačidlové ovládače

Tlačidlá – 10 A – 250 V AC

	Tlačidlo 1/0	Striedavé r. 6So	Tlačidlo dvojité 1/0+1/0	Tlačidlo 1/0 Symbol zvončeka	Tlačidlo 1/0 Symbol svetla

Bezskrútkové svorky

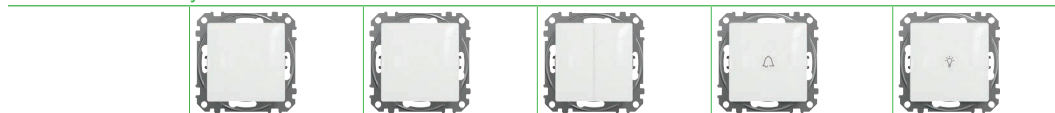

Biela	SDD111111	SDD111116	SDD111118	SDD111131	SDD111132
Béžová	SDD112111	SDD112116	SDD112118	SDD112131	SDD112132
Aluminium	SDD113111	SDD113116	SDD113118	SDD113131	SDD113132
Antracit	SDD114111	SDD114116	SDD114118	SDD114131	SDD114132
Leštený hliník*	SDD170111		SDD170118	SDD170131	SDD170132
Breza	SDD180111		SDD180118	SDD180131	SDD180132
Wenge*	SDD181111		SDD181118	SDD181131	SDD181132

* Pripravujeme na rok 2021

Tlačidlá s modrou orientačnou kontrolkou – 10 A – 250 V AC

	Tlačidlo 1/0	Striedavé r. 6So	Tlačidlo 1/0 Symbol zvončeka	Tlačidlo 1/0 Symbol svetla	Tlačidlo 1/0 popisové pole

Bezskrútkové svorky

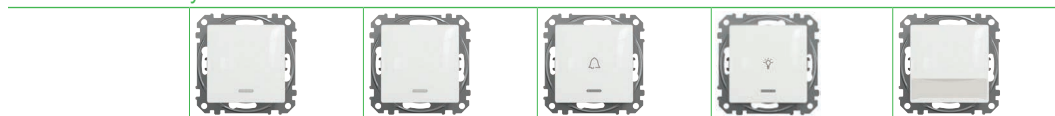

Biela	SDD111111L	SDD111116L	SDD111131L	SDD111132L	SDD111133L
Béžová	SDD112111L	SDD112116L	SDD112131L	SDD112132L	SDD112133L
Aluminium	SDD113111L		SDD113131L	SDD113132L	
Antracit	SDD114111L		SDD114131L	SDD114132L	
Leštený hliník*	SDD170111L		SDD170131L	SDD170132L	
Breza	SDD180111L		SDD180131L	SDD180132L	
Wenge*	SDD181111L		SDD181131L	SDD181132L	

Modré orientačné podsvietenie svieti, keď záťaž nie je zapnutá (spínač je vypnutý)

* Pripravujeme na rok 2021

Tlačidlá s modrou orientačnou kontrolkou – 10 A – 12 V AC

	Tlačidlo 1/0 s popisovým polem

Bezskrútkové svorky

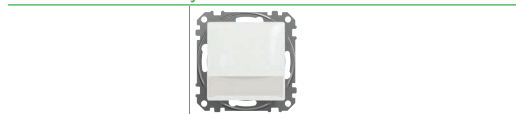

Biela	SDD111143L
Béžová	SDD112143L
Aluminium	SDD113143L
Antracit	SDD114143L

Modré orientačné podsvietenie svieti, keď záťaž nie je zapnutá (spínač je vypnutý).

Tlačidlá IP44 – 10 A – 250 V AC

	Tlačidlo 1/0 Symbol zvončeka	Tlačidlo 1/0 Symbol svetla

Bezskrútkové svorky



Biela	SDD211131	SDD211132
Béžová	SDD212131	SDD212132
Aluminium		SDD213132
Antracit		SDD214132



Špecializované ovládacie prvky

Spínače a tlačidlá pre žalúzie/rolety

Časovače

Žalúziový spínač 10 AX – 250 V AC

	S elektrickou zámkou
	

Bezskrútkové svorky



Biela	SDD111104
Béžová	SDD112104
Aluminium	SDD113104
Antracit	SDD114104
Leštený hliník*	SDD170104
Breza	SDD180104
Wenge*	SDD181104

Charakteristiky

- Maximálna záťaž pre zdroje s vlastným predradníkom (LED, kompaktné žiarivky, atď.)
10 AX - 250 V AC spínača: 100 W

* Pripravujeme na rok 2021

Žalúziový tlačidlový ovládač 10 A – 250 V AC

	S elektrickou zámkou
	

Bezskrútkové svorky

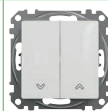

Biela	SDD111114
Béžová	SDD112114
Aluminium	SDD113114
Antracit	SDD114114
Leštený hliník*	SDD170114
Breza	SDD180114
Wenge*	SDD181114

Časovače – 10 AX – 250 V AC





Navrhnuté na zapínanie ohmických, indukčných alebo kapacitných záťaží na nastaviteľné časové obdobie.

Bezskrútkové svorky

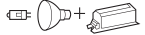
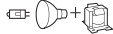

Biela	SDD111508
Béžová	SDD112508
Aluminium	SDD113508
Antracit	SDD114508
Breza	SDD180508
Wenge*	SDD181508

Maximálne zaťaženie

LED svetlo 230 V		200 W
Žiarovka 230 V		2200 W
Halogénová žiarovka 230 V		2000 W
LV halogénové žiarovky 12 V	elektronický transformátor 	1050 VA
	feromagnetický transformátor 	500 VA
Kompaktné žiarivky		200 W
Motor (jednofázový) 230 V		1000 VA

Charakteristiky

- Rozsah časového oneskorenia: 1 sekunda až 24 hodín
- Integrovaný stavový LED indikátor
- Prípojka s 3 vodičmi (vyžaduje sa nulový vodič)
- Voliteľné ovládanie prídavnými tlačidlami

* Pripravujeme na rok 2021

Špecializované ovládacie prvky

Spínače prístupových kariet – spínače s tiahom

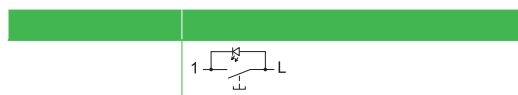
Spínače prístupových kariet
10 A – 250 V AC

Bezskrútkové svorky



Biela	SDD111121
Béžová	SDD112121
Aluminium	SDD113121
Antracit	SDD114121
Breza	SDD180121
Wenge*	SDD181121

Charakteristiky

- Typ karty 54 x 86 x 0,85 mm (max.)
- Vertikálne vloženie

* Pripravujeme na rok 2021

Elektronické kartové spínače
8 A – 250 V AC

Bezskrútkové svorky



Biela*	SDD111121E
Béžová*	SDD112121E
Aluminium*	SDD113121E
Antracit*	SDD114121E
Breza*	SDD180121E
Wenge*	SDD181121E

Maximálne zataženie

LED svetlo 230 V		100 W
Žiarovka 230 V		1470 W
Halogénová žiarovka 230 V		1470 W
LV halogénové žiarovky 12 V	elektronický transformátor + feromagnetický transformátor +	1000 VA 1000 VA
Žiarivka	feromagnetický stabilizátor 	1000 W
Kompaktné žiarivky		1000 W
Motor (jednofázový) 230 V		600 VA

Charakteristiky

- Typ karty 54 x 86 x 0,85 mm (max.)
- Vertikálne vloženie
- Blikajúca kontrolka signalizuje plynúce časové oneskorenie odpojenia (10 sekúnd)
- Nočné signalizačné podsvietenie (oranžová farba)

* Pripravujeme na rok 2021

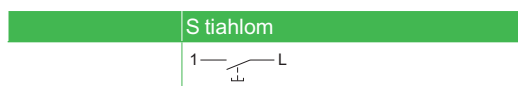
Tlačidlový ovládač s tiahom
10 A – 250 V AC

Bezskrútkové svorky



Biela	SDD111122
Béžová	SDD112122
Aluminium	SDD113122
Antracit	SDD114122

Charakteristiky

- Dĺžka šnúry: 2 m ±5 cm

Ovládače komfortu

Otočné stmievače

Univerzálne otočné stmievače LED – 200 W – 230 V AC

Navrhnuté na spínanie a stmievanie ohmických, indukčných alebo kapacitných záťaží.

RC/RL ⁽²⁾ 5-200W

Skrutkové svorky



Biela	SDD111502
Béžová	SDD112502
Aluminium	SDD113502
Antracit	SDD114502
Breza	SDD180502
Wenge*	SDD181502

Maximálne zaťaženie

LED svetlo 230 V		RC: 5...100 W RL : 5...20 W
Žiarovka 230 V		5...200 W
Halogénová žiarovka 230 V		5...150 W
LV halogénové žiarovky 12 V	elektronický transformátor feromagnetický transformátor 	5...150 VA 5...150 VA

Charakteristiky

- Automatická detekcia zafáženia
- Diaľkové ovládanie pomocou neobmedzeného počtu pomocných tlačidiel
- Funkcia zapamätania jasu
- Nastavenie minimálneho a maximálneho jasu
- Konfigurácia vodičov bez nulového vodiča
- Elektronická ochrana proti preťaženiu, ochrana pred prehriatím, ochrana pred skratom

(1) RC/RL = odporové a kapacitné záťaž alebo odporové a indukčné záťaž.

* Pripravujeme na rok 2021

Univerzálny modul LED stmievača pod tlačidlo – 200 W – 230 V AC

Navrhnutý pre spínanie a stmievanie ohmických, indukčných alebo kapacitných záťaží.

RC/RL 4-200W

skrutkové svorky



Tmavo šedý	CCT99100
------------	----------

Charakteristiky

- Pripojené pomocou bežných tlačidiel
- Inštalácia pod tlačidlo do elektroinštaláčnej krabice (min. 6cm hĺbka)
- Na jeden modul je možné pripojiť neobmedzene množstvo tlačidiel a stmievať svetlo z niekoľkých miest naraz

Súpravy stredovej platne a otočného voliča

Pre otočné stmievače

Náhradné diely



Biela	SDD111503
Béžová	SDD112503
Aluminium	SDD113503
Antracit	SDD114503
Breza	SDD180503
Wenge*	SDD181503

* Pripravujeme na rok 2021

Otočné LED stmievače – 200 W – 230 V AC

Navrhnuté na spínanie a stmievanie ohmických alebo kapacitných záťaží.

RC ⁽¹⁾ 5-200W*

Skrutkové svorky



Biela	SDD111501
Béžová	SDD112501
Aluminium	SDD113501
Antracit	SDD114501
Breza	SDD180501
Wenge*	SDD181501

(1) RC = odporové a kapacitné záťaž.

* Pripravujeme na rok 2021

Objavte univerzálne otočné stmievače LED SEDNA



Ovládače komfortu

Pohybové senzory

Detektor pohybu so spínačom – 10 AX – 230 V AC

Navrhnuté na rozpoznávanie pohybujúcich sa tepelných zdrojov (napr. osôb) a zapínanie ohmických, indukčných alebo kapacitných záťaží na nastaviteľné časové obdobie.

160° so spínačom

Skrutkové svorky



Biela	SDD111504
Béžová	SDD112504
Aluminium	SDD113504
Antracit	SDD114504
Breza	SDD180504
Wenge*	SDD181504

Maximálne zaťaženie

LED svetlo 230 V		200 W
Žiarovka 230 V		2200 W
Halogénová žiarovka 230 V		2000 W
LV halogénové žiarovky 12 V	elektronický transformátor 	1050 VA
	feromagnetický transformátor 	500 VA
Kompaktné žiarivky		200 W
Motor (jednofázový) 230 V		1000 VA

Charakteristiky

- Detekčný uhol: 160 °
- Oblasť detekcie pohybu: 8 m čelne, 8 m do strany
- Automatická prevádzka
- Diaľkové ovládanie inými pohybovými senzormi alebo pomocou neobmedzeného počtu pomocných tlačidiel
- Vstavaný tlačidlový vypínač
- Možnosť Master/Slave: až tri pohybové spínače spojené, pričom jeden pracuje ako Master a ďalšie dva ako Slave
- Rozsah úrovne jasu: 5 až 500 luxov (predvolené nastavenie 50 luxov)
- Rozsah časového oneskorenia: 5 sekúnd až 30 minút (predvolené nastavenie 5 minút)
- Konfigurácia vodičov s nulovým vodičom
- Spínací prvok: relé

* Pripravujeme na rok 2021

Objavte pohybové senzory SEDNA



Ovládače komfortu

Termostaty

Izbové termostaty – 16 A – 230 V AC

Navrhnuté na reguláciu teploty v suchých a uzavretých priestoroch, ako sú byty, školy, dielne atď.

Snímač vnútornej teploty, ktorý sa nachádza pod stredovou platňou, monitoruje teplotu v miestnosti.

Izbový termostat

Skrutkové svorky



Biela	SDD111506
Béžová	SDD112506
Aluminium	SDD113506
Antracit	SDD114506

Charakteristiky

- Určené pre elektrické ohrievače, ako sú radiátory a stropné vykurovacie telesá
- Zabudovaný vypínač a zabudovaný snímač
- Funkciu nočného poklesu je možné aktivovať pomocou externého 230 V ovládača, ktorý pochádza zo spínača, spínača hodín, pohybového snímača atď., aby sa znížila teplota o 4 °C a šetrila sa energia
- Maximálne zataženie 3 600 W (16 A, 230 V, $\cos \varphi = 1$)
- Funkcia nočného poklesu T -4 °C
- Prevádzková teplota -10 °C ... +30 °C
- Rozsah regulácie teploty +5 °C ... +30 °C
- Presnosť regulácie 1 °C
- Splňa požiadavky normy EN 60730-2-9

Podlahové termostaty – 16 A – 230 V AC

Určené na reguláciu teploty elektrického podlahového kúrenia.

Snímač teploty namontovaný v podlahe pomocou kábla senzora monitoruje teplotu podlahy.

Podlahový termostat

Skrutkové svorky



Biela	SDD111507
Béžová	SDD112507
Aluminium	SDD113507
Antracit	SDD114507

Charakteristiky

- Určené pre káble podlahového vykurovania
- Vstavaný vypínač
- Dodáva sa so 4,0 m externým snímačom teploty (podlahová sonda NTC 10 kΩ pri 25 °C)
- Funkciu nočného poklesu je možné aktivovať pomocou externého 230 V ovládača, ktorý pochádza zo spínača, spínača hodín, pohybového snímača atď., aby sa znížila teplota o 4 °C a šetrila sa energia
- Maximálne zaťaženie 3 600 W (16 A, 230 V, $\cos \varphi = 1$)
- Externý snímač NTC 10 kW pri 25 °C
- Funkcia nočného poklesu T -4 °C
- Prevádzková teplota -10 °C ... +30 °C
- Rozsah regulácie teploty +5 °C ... +50 °C
- Presnosť regulácie 1 °C
- Splňa požiadavky normy EN 60730-2-9

Zásuvky

Elektrické zásuvky

Zásuvky – 2P+PE

(zemniaci kolík)

16 A – 250 V AC – IP20 & IP44

	Jednoduché s clonkami	Jednoduché s clonkami a viečkom IP44
--	-----------------------	--------------------------------------

Skrutkové svorky

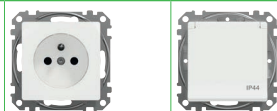

Biela	SDD111011	SDD211013
Béžová	SDD112011	SDD212013
Aluminium	SDD113011	SDD213013
Antracit	SDD114011	SDD214013
Leštený hliník*		SDD270013
Breza		SDD280013
Wenge*		SDD281013
Červená	SDD115011	

Bezskrutkové svorky

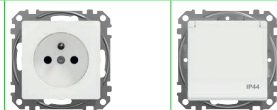

Biela	SDD111012	SDD211014
Béžová	SDD112012	SDD212014
Aluminium	SDD113012	SDD213014
Antracit	SDD114012	SDD214014
Leštený hliník*	SDD170012	
Breza	SDD180012	
Wenge*	SDD181012	

* Pripravujeme na rok 2021

Dvojité zásuvky – 2P+PE

(zemniaci kolík)

16 A – 250 V AC – IP20

	Dvojité s clonkami, SK standard s rámečkom
--	--

Skrutkové svorky





















Biela	SDD311211C
Béžová	SDD312211C
Aluminium	SDD313211C
Antracit	SDD314211C
Breza	SDD380211C
Wenge*	SDD381211C

Zásuvky

Elektrické zásuvky (pokračovanie)

Zásuvky – 2P + E (Schuko - bočné uzemnenie) – 16 A – 250 V AC – IP20 a IP44







	Zásuvka s clonkami	Zásuvka s clonkami a viečkom s krytím IP44
Skrutkové svorky		
		
 Biela	SDD111021	
 Béžová	SDD112021	
 Aluminium	SDD113021	
 Antracit	SDD114021	
 Leštený hliník*	SDD170021	
 Breza	SDD180021	
 Wenge*	SDD181021	
 Červená	SDD115021	

	Bezskrútkové svorky	
		
 Biela	SDD111022	SDD211024
 Béžová	SDD112022	SDD212024
 Aluminium	SDD113022	SDD213024
 Antracit	SDD114022	SDD214024
 Leštený hliník*	SDD170022	
 Breza	SDD180022	
 Wenge*	SDD181022	

* Pripravujeme na rok 2021

Dvojjzásuvky – 2P + E (Schuko - bočné uzemnenie) 16 A – 250 V AC – IP20

	Dvojjzásuvka s clonkami s krycím rámom
--	--

Skrutkové svorky	
	
 Biela	SDD311221
 Béžová	SDD312221
 Aluminium	SDD313221
 Antracit	SDD314221
 Breza	SDD380221
 Wenge*	SDD381221

Zásuvky

Zásuvky (pokračovanie) a USB nabíjačky

USB nabíjačky

	Dvojitá USB nabíjačka typu A+A	Dvojitá USB nabíjačka typu A+C
--	--------------------------------	--------------------------------

Skrutkové svorky



	SDD111401	SDD111402
Biela	SDD111401	SDD111402
Béžová	SDD112401	SDD112402
Aluminium	SDD113401	SDD113402
Antracit	SDD114401	SDD114402
Breza	SDD180401	SDD180402
Wenge*	SDD181401	SDD181402

Charakteristiky

- Nominálne vstupné napätie: 100 – 240 V AC
- Výstupné napätie USB: 5 V DC
- Menovitý výstupný prúd pre USB nabíjačky typu A+A SDDxxx401: 1 x 2,1 A alebo 2 x 1,05 A (pre 2 výstupy)
- Menovitý výstupný prúd pre USB nabíjačky typu A+C SDDxxx402: 1 x 2,4 A alebo 2 x 1,2 A (pre 2 výstupy)

* Pripravujeme na rok 2021

Zásuvka s vyrovnaným potenciálom

16 A – 250 V AC

	Zásuvka s vyrovnaným potenciálom
--	----------------------------------

Skrutkové svorky



Biela	SDD111061
-------	-----------

Na použitie v zdravotníctve.

Zásuvky

Komunikačné výstupy

Dátové zásuvky RJ45

	Jednoduché RJ45 kat. 5e		Dvojité RJ45 Kat. 5e UTP	
--	-------------------------	--	--------------------------	--

Skrutkové svorky



	Jednoduché RJ45 Kat. 6 UTP	Jednoduché RJ45 Kat. 6 STP	Dvojité RJ45 Kat. 6 UTP	Dvojité RJ45 Kat. 6 STP
Biela	SDD111451		SDD111452	
Béžová	SDD112451		SDD112452	
Aluminium	SDD113451		SDD113452	
Antracit	SDD114451		SDD114452	
Breza	SDD180451		SDD180452	
Wenge*	SDD181451		SDD181452	

Skrutkové svorky

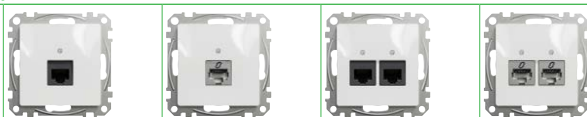

Biela	SDD111461	SDD111461S	SDD111462	SDD111462S
Béžová	SDD112461		SDD112462	
Aluminium	SDD113461		SDD113462	
Antracit	SDD114461		SDD114462	
Breza	SDD180461		SDD180462	
Wenge*	SDD181461		SDD181462	

Skrutkové svorky

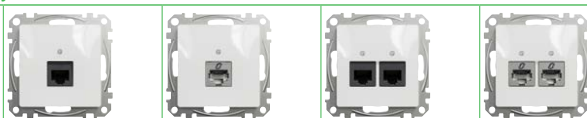

Biela	SDD111466	SDD111466S	SDD111467	SDD111467S
Béžová	SDD112466	SDD112466S	SDD112467	SDD112467S
Aluminium	SDD113466	SDD113466S	SDD113467	SDD113467S
Antracit	SDD114466	SDD114466S	SDD114467	SDD114467S
Breza	SDD180466	SDD180466S	SDD180467	SDD180467S
Wenge*	SDD181466	SDD181466S	SDD181467	SDD181467S

UTP = netienený krútený pár

STP = tieneny krútený pár

* Pripravujeme na rok 2021

Telefónne zásuvky RJ11

	Jednoduché RJ11	Dvojité RJ11
--	-----------------	--------------

Skrutkové svorky

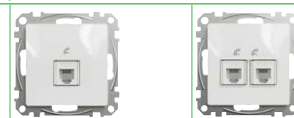

Biela	SDD111491	SDD111492
Béžová	SDD112491	SDD112492
Aluminium	SDD113491	SDD113492
Antracit	SDD114491	SDD114492
Breza	SDD180491	SDD180492
Wenge*	SDD181491	SDD181492

* Pripravujeme na rok 2021

Kombinované dátové RJ45 + RJ11 telefónne zásuvky

	RJ11 + RJ45 Kat. 5e UTP	RJ11 + RJ45 Kat. 6 UTP
--	-------------------------	------------------------

Skrutkové svorky

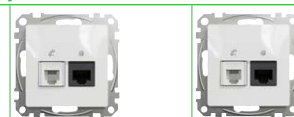

Biela	SDD111458	SDD111468
Béžová	SDD112458	SDD112468
Aluminium	SDD113458	SDD113468
Antracit	SDD114458	SDD114468
Breza		SDD180468
Wenge*		SDD181468

UTP = netienený krútený pár

* Pripravujeme na rok 2021

Kombinované RJ45 dátové a TV zásuvky

	TV + RJ45 Kat. 6 UTP
--	----------------------

Skrutkové svorky

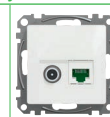

Biela	SDD111469T
Béžová	SDD112469T
Aluminium	SDD113469T
Antracit	SDD114469T
Breza	SDD180469T
Wenge*	SDD181469T

UTP = netienený krútený pár

* Pripravujeme na rok 2021

Zásuvky

Adaptéry pre komunikačné zásuvky

Adaptéry pre dvojité konektory RJ45

	KRONE Kat. 5e – Kat. 6 UTP	RDM Kat. 5e – Kat. 6 UTP	Systemax Kat. 5e – Kat. 6 UTP	AMP, MOLEX, KELINE, KEYSTONE Kat. 5e – Kat. 6 UTP
--	----------------------------------	--------------------------------	-------------------------------------	---

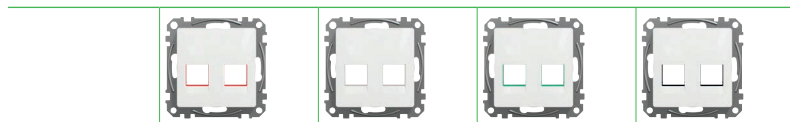

	SDD111441C	SDD111442C	SDD111443C	SDD111444C
Biela	SDD112441C	SDD112442C	SDD112443C	SDD112444C
Béžová	SDD113441C			SDD113444C
Aluminium	SDD114441C			SDD114444C
Antracit				SDD114444C

Adaptéry pre jednoduché konektory Keystone (RJ45, RJ11, HDMI, VGA)

	Keystone
--	----------

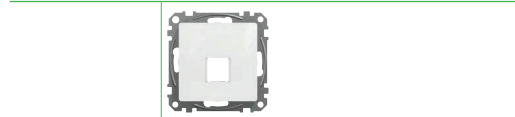

Biela	SDD111421
Béžová	SDD112421
Aluminium	SDD113421
Antracit	SDD114421

Keystone konektory

Keystone HDMI	Keystone USB 2.0	Keystone USB 3.0	Keystone BNC-F konektor
---------------	------------------	------------------	-------------------------

MTN4583-0001	MTN4581-0001	MTN4582-0001	MTN4586-0001
Pre zacvaknutie do adaptéra. Female/Female.	Pre zacvaknutie do adaptéra. Female/Female.	Pre zacvaknutie do adaptéra. Female/Female.	Pre zacvaknutie do adaptéra. Skrutkový konektor (Female/Female).

Zásuvky

Anténne zásuvky

Zásuvky pre reproduktory

Anténne zásuvky pre TV

	TV Priebežné 7db	TV Priebežné 10db	TV Koncové 4db
--	---------------------	----------------------	-------------------

Skrutkové svorky



<input type="checkbox"/> Biela	SDD111474	SDD111478	SDD111471
<input type="checkbox"/> Béžová	SDD112474	SDD112478	SDD112471
<input type="checkbox"/> Aluminium	SDD113474	SDD113478	SDD113471
<input type="checkbox"/> Antracit	SDD114474	SDD114478	SDD114471
<input type="checkbox"/> Breza	SDD180474	SDD180478	SDD180471
<input type="checkbox"/> Wenge*	SDD181474	SDD181478	SDD181471

Anténne zásuvky TV/R

	TV/R Priebežné 7db	TV/R Priebežné 10db	TV/R Koncové 4db
--	-----------------------	------------------------	---------------------

Skrutkové svorky



<input type="checkbox"/> Biela	SDD111474R	SDD111478R	SDD111471R
<input type="checkbox"/> Béžová	SDD112474R	SDD112478R	SDD112471R
<input type="checkbox"/> Aluminium	SDD113474R	SDD113478R	SDD113471R
<input type="checkbox"/> Antracit	SDD114474R	SDD114478R	SDD114471R
<input type="checkbox"/> Breza	SDD180474R	SDD180478R	SDD180471R
<input type="checkbox"/> Wenge*	SDD181474R	SDD181478R	SDD181471R

Anténne zásuvky TV/SAT

	TV/SAT Priebežné 7db	TV/SAT Priebežné 10db	TV/SAT Koncové 4db
--	-------------------------	--------------------------	-----------------------

Skrutkové svorky



<input type="checkbox"/> Biela	SDD111474S	SDD111478S	SDD111471S
<input type="checkbox"/> Béžová	SDD112474S	SDD112478S	SDD112471S
<input type="checkbox"/> Aluminium	SDD113474S	SDD113478S	SDD113471S
<input type="checkbox"/> Antracit	SDD114474S	SDD114478S	SDD114471S
<input type="checkbox"/> Breza	SDD180474S	SDD180478S	SDD180471S
<input type="checkbox"/> Wenge*	SDD181474S	SDD181478S	SDD181471S

Anténne zásuvky TV/R/SAT

	TV/R/SAT Priebežné 7db	TV/R/SAT Priebežné 10db	TV/R/SAT Koncové 4db
--	---------------------------	----------------------------	-------------------------

Skrutkové svorky



<input type="checkbox"/> Biela	SDD111484	SDD111488	SDD111481
<input type="checkbox"/> Béžová	SDD112484	SDD112488	SDD112481
<input type="checkbox"/> Aluminium	SDD113484	SDD113488	SDD113481
<input type="checkbox"/> Antracit	SDD114484	SDD114488	SDD114481
<input type="checkbox"/> Breza	SDD180484	SDD180488	SDD180481
<input type="checkbox"/> Wenge*	SDD181484	SDD181488	SDD181481

* Pripravujeme na rok 2021

Anténne zásuvky TV/SAT/SAT

	TV/SAT/SAT Individuálne 2 db
--	---------------------------------

Skrutkové svorky



<input type="checkbox"/> Biela	SDD111481S
<input type="checkbox"/> Béžová	SDD112481S
<input type="checkbox"/> Aluminium	SDD113481S
<input type="checkbox"/> Antracit	SDD114481S
<input type="checkbox"/> Breza	SDD180481S
<input type="checkbox"/> Wenge*	SDD181481S

Vhodné pre káblovú TV

Kombinované zásuvky TV + dátové RJ45

	TV + RJ45 Kat. 6 (UTP)
--	---------------------------

Skrutkové svorky



<input type="checkbox"/> Biela	SDD111469T
<input type="checkbox"/> Béžová	SDD112469T
<input type="checkbox"/> Aluminium	SDD113469T
<input type="checkbox"/> Antracit	SDD114469T
<input type="checkbox"/> Breza	SDD180469T
<input type="checkbox"/> Wenge*	SDD181469T

UTP = netienený krútený pár

Zásuvky pre reproduktory

	Dvojité
--	---------

Skrutkové svorky



<input type="checkbox"/> Biela	SDD111411
<input type="checkbox"/> Béžová	SDD112411
<input type="checkbox"/> Aluminium	SDD113411
<input type="checkbox"/> Antracit	SDD114411
<input type="checkbox"/> Breza	SDD180411
<input type="checkbox"/> Wenge*	SDD181411

* Pripravujeme na rok 2021

Sedna Design - Sedna Elements

Príslušenstvo

Káblové vývody – 25 A – 250 V AC



Biela	SDD111903
Béžová	SDD112903
Aluminium	SDD113903
Antracit	SDD114903
Breza	SDD180903
Wenge*	SDD181903

- Svorkovnica pre pevné i lankové káble s prierezom max. 2,5 mm²

* Pripravujeme na rok 2021

Moduly LED pre spínače a tlačidlá



Modul pre jedнопólový spínač, orientačná kontrolka	SDN14L0121
Modul pre striedavý a krížový spínač orientačná kontrolka	SDN15L0121
Modul, signalizačná kontrolka	SDN04L0121
Modul, 12V tlačidlová orientačná kontrolka	SDN17L0121
Modul, kartový spínač, orientačná kontrolka	SDN19L0121

Záslepky

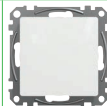

Biela	SDD111904
Béžová	SDD112904
Aluminium	SDD113904
Antracit	SDD114904
Breza	SDD180904
Wenge*	SDD181904

Nočné orientačné osvetlenie 3 W – 250 V AC













biela	SDD111906
-------	-----------

- Obsahuje klasickú žiarovku 3W so závitom E10
- Žiarovka je vymeniteľná

Krycie rámčky

SEDNA Design – Krycie rámčky s klasifikáciou IP20/IP44 pre horizontálnu i vertikálnu montáž

	Jednonásobný	Dvojnásobný	Trojnásobný	Štvornásobný	Päťnásobný	Jednonásobný s držiakom na mobil
						
Biela	 SDD311801	SDD311802	SDD311803	SDD311804	SDD311805	SDD311809*
Běžová	 SDD312801	SDD312802	SDD312803	SDD312804	SDD312805	SDD312809*
Aluminium	 SDD313801	SDD313802	SDD313803	SDD313804	SDD313805	SDD313809*
Antracit	 SDD314801	SDD314802	SDD314803	SDD314804	SDD314805	SDD314809*

Viacnásobný krycí rámček je možné nainštalovať horizontálne alebo vertikálne. Rámčeky možné použiť aj pre prístroje v krytí IP44

* Prpravujeme na rok 2021

Jeden univerzálny krycí rámček pre horizontálnu i vertikálnu inštaláciu

Vďaka plne symetrickému prevedeniu je možné rovnaký rámček použiť pre horizontálnu i vertikálnu inštaláciu.

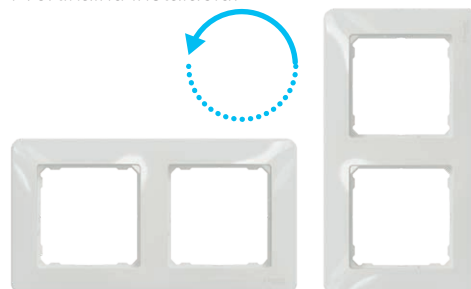

Krycie rámččky (pokračovanie)

SEDNA Elements – Krycie rámččky IP20 pre horizontálnu i vertikálnu montáž

	Jednonásobný	Dvojnásobný	Trojnásobný	Štvornásobný	Pätinasobný
					
Biele sklo	 SDD360801	SDD360802	SDD360803	SDD360804	SDD360805
Tmavé sklo	 SDD361801	SDD361802	SDD361803	SDD361804	SDD361805
Dymové sklo	 SDD362801	SDD362802	SDD362803	SDD362804	SDD362805
Betón	 SDD390801	SDD390802	SDD390803	SDD390804	SDD390805
Bridlica	 SDD391801	SDD391802	SDD391803	SDD391804	SDD391805
Breza	 SDD380801	SDD380802	SDD380803	SDD380804	SDD380805
Wenge*	 SDD381801	SDD381802	SDD381803	SDD381804	SDD381805
Leštený hliník*	 SDD370801	SDD370802	SDD370803	SDD370804	SDD370805
Leštené zlato*	 SDD371801	SDD371802	SDD371803	SDD371804	SDD371805

Viacnásobný krycí rámček je možné nainštalovať horizontálne alebo vertikálne.

* Pripravujeme na rok 2021

Krabice na povrchovú montáž

Krabica na povrchovú montáž IP20

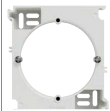
	Jednásobná	Viacnásobná rozširujúca
		

Biela	SDD111901	SDD111902
Béžová	SDD112901	SDD112902
Aluminium	SDD113901	SDD113902
Antracit	SDD114901	SDD114902

Charakteristiky

- Vhodné iba pre krycie rámy SEDNA Design
- Dá sa nainštalovať horizontálne alebo vertikálne

Jednásobná montáž

1x jednásobná SDDxxx901

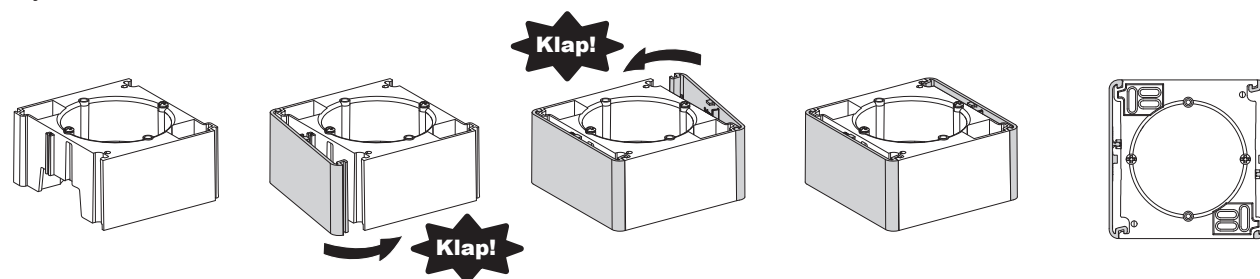

Viacnásobná montáž

1x jednásobná SDDxxx901 + viacnásobné rozšírenie SDDxxx902 (až 4 ďalšie viacnásobné krabice)

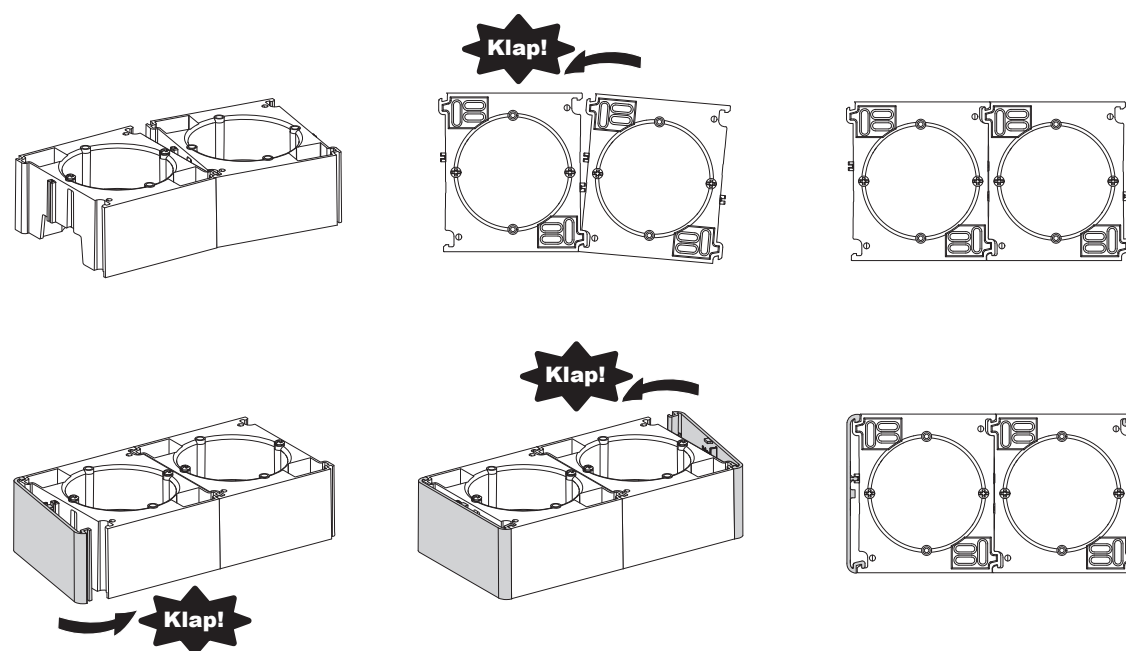

Ako nainštalovať povrchové montážne krabice



Technické informácie

Spínače, tlačidlá a termostaty

Príklady zapojenia

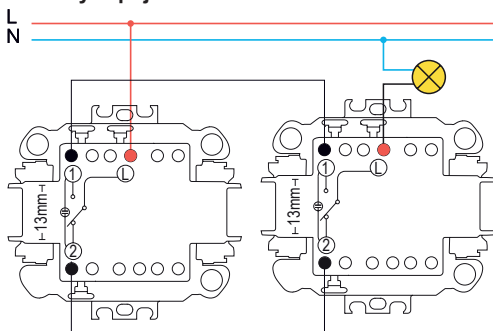

Dva striedavé prepínače (s alebo bez orientačnej kontrolky)

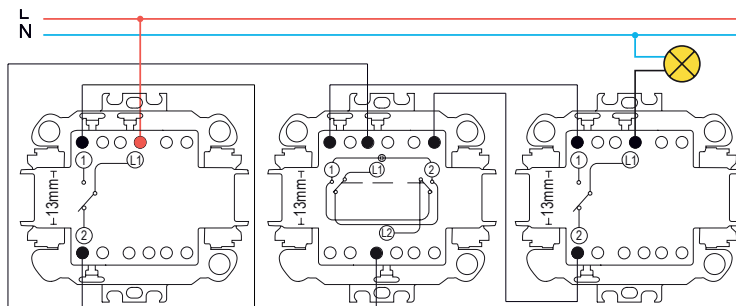

Dva striedavé prepínače (s alebo bez orientačnej kontrolky) + 1 krížový prepínač

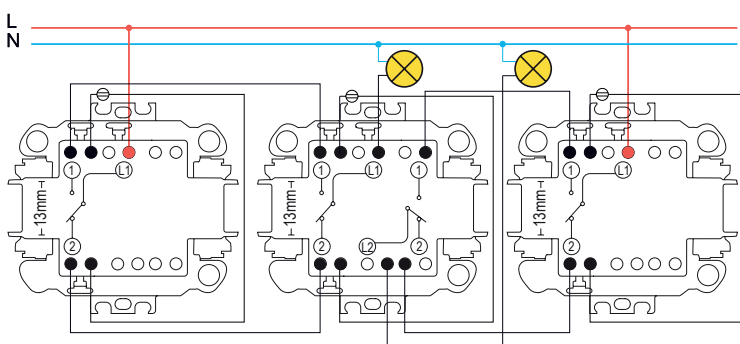

Dva striedavé prepínače + jeden dvojitý striedavý ovládajúci dve rôzne záťaže

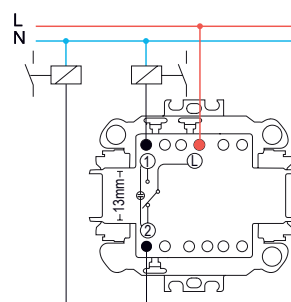

striedavý tlačidlový ovládač (s alebo bez orientačnej kontrolky)

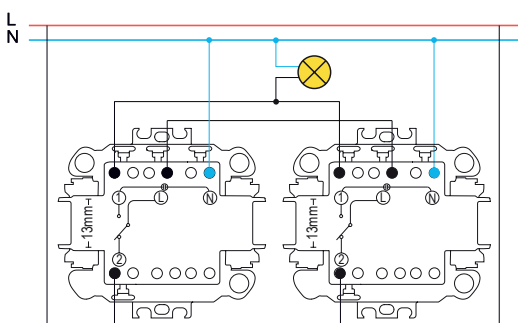

Dva striedavé prepínače so signalizačnou kontrolkou

Podlahové termostaty 16 A SDDxxx507

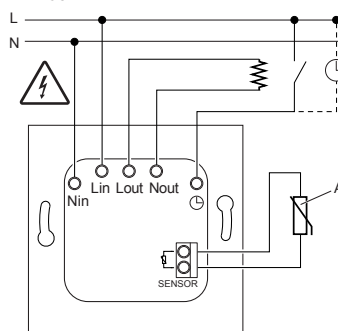

Izbové termostaty 16 A SDDxxx506

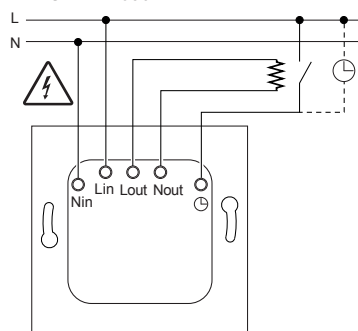

Univerzálny LED otočný stmievač SDDxxx502

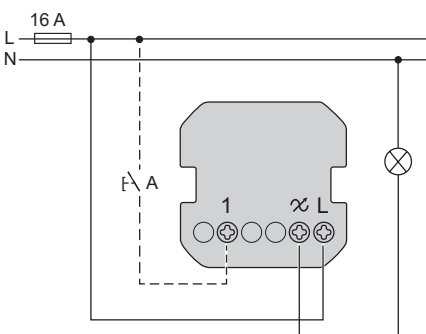

Voliteľné vzdialené ovládanie pomocou neobmedzeného počtu pomocných obyčajných tlačidiel (A).

Detektor pohybu so spínačom SDDxxx504

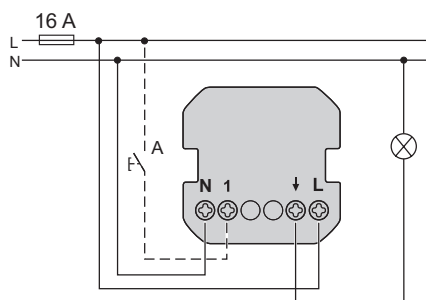

Detekcia pohybujúcich sa zdrojov tepla (napr. osôb). Vzdialené ovládanie s inými pohybovými detektormi alebo neobmedzeným počtom pomocných obyčajných tlačidiel (A). Možnosť nastavenia Master/Slave: až tri detektory pohybu spojené s jedným ako Master (B) a dvoma ďalšími ako Slave (C).

Časový spínač 10A SDDxxx508

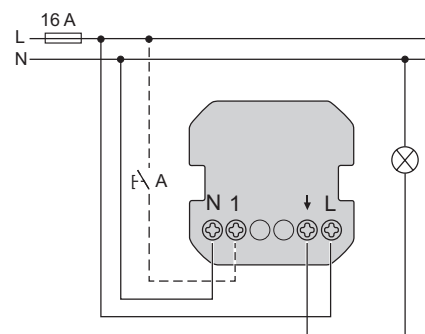

Ručné vypnutie alebo reštartovanie nastaveného času oneskorenia, priamo na vypínači alebo pomocou pomocného tlačidla (A).

Technické informácie

Zásuvky s USB nabíjačkami – USB nabíjačky

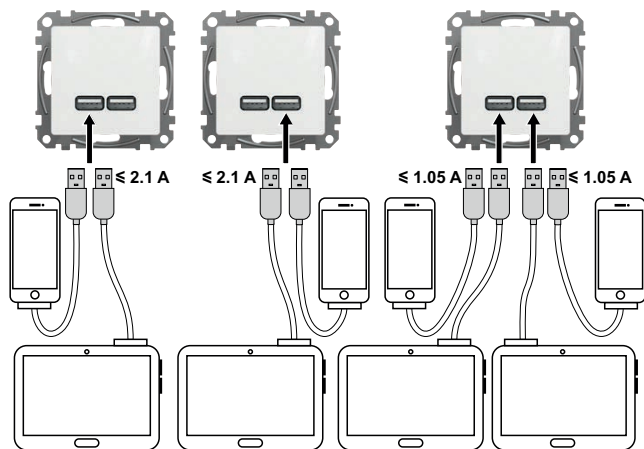

Dvojité USB nabíjačky typu A+A – SDDxxx401

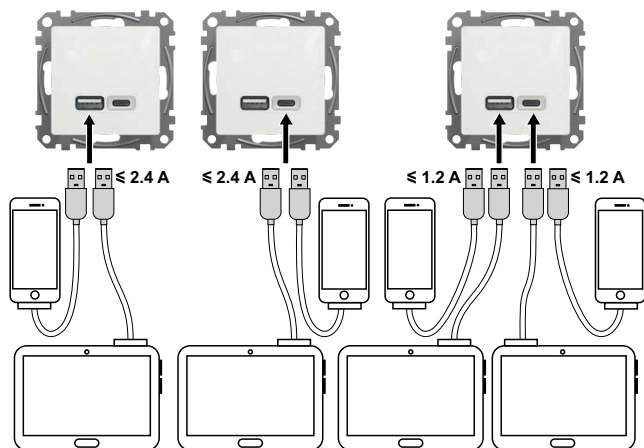

Dvojité USB nabíjačky typu A+C – SDDxxx402

Pripojenia

- Výstupné napätie USB: 5 V DC
- Menovitý výstupný prúd pre USB nabíjačky:
 - SDDxxx401 dvojitá USB nabíjačka typu A+A – 1 x 2,1 A alebo 2 x 1,05 A (pre 2 výstupy USB-A+A)
 - SDDxxx402 dvojitá USB nabíjačka typu A+C – 1 x 2,4 A alebo 2 x 1,2 A (pre 2 výstupy USB-A+C)

Technické informácie

RJ45 dátové zásuvky

Oblasť použitia

- Existujú rôzne typy káblov pre dátové siete (koaxiálne, optické vlákno atď.), ale najbežnejšie používaný kábel je krútená dvojlinka pozostávajúca z 2 izolovaných a prekladaných medených drôtov. Existuje niekoľko typov krútených dvojliniek:
 - kábel U/UTP (netienený krútený pár) je krútený kábel so 4 párami, ktorý nie je tienený. Je určený pre malé a stredné inštalácie bez elektromagnetického rušenia
 - kábel F/UTP (Foiled Twisted Pair) je krútený kábel so 4 párami s bežným tienením na vonkajšiu ochranu, ktoré je spoločné pre všetky 4 páry a chráni ich pred slabším elektromagnetickým rušením. Je vhodný pre inštalácie vyžadujúce minimálnu elektromagnetickú ochranu
 - kábel S/FTP (tienený krútený pár) je ďalším 4-párovým tieneným káblom s ochranným tienením každého páru proti silnému elektromagnetického rušeniu. Tým sa minimalizujú emisie. Je vhodný pre inštalácie vyžadujúce vysokú úroveň elektromagnetickej ochrany.
- Zásuvka RJ45 je 8-košíkový konektor štandardizovaný podľa normy ISO8877 na pripojenie zariadení k sieťam VDI.
- Jedným z najbežnejšie používaných štandardov na výrobu štruktúrovanej kabeláže pochádza od Severoamerickej asociácie výrobcov elektronických a telekomunikačných zariadení (EIA/TIA 568B), ktorá definovala farebné označovanie s 2 alternatívami na opis pripojenia konektora typu RJ45.

Technické údaje

Kategoríe

- Najdôležitejšou vlastnosťou definujúcou dátovú sieť je rýchlosť, akou môžu informácie cirkulovať v tejto sieti. Podľa tohto aspektu sú zariadenia rozdelené do nasledujúcich kategórií:

Kategoría	Prenosová rýchlosť	Typ siete
Kat. 3	Až do 10 MHz	Ethernet 10 Base T, Token Ring 4 Mb/s
Kat. 4	Až do 16 MHz	Token Ring 16 Mb/s
Kat. 5e	Až do 100 MHz	Ethernet 1000 Base T, ATM 155 Mb/s
Kat. 6	Až do 250 MHz	Ethernet 1000 Base T, ATM 1200
Kat. 6A	Až do 500 MHz	Plne duplexný režim Ethernet 1000 Base T

- Aby bolo zariadenie možné zaradiť do určitej kategórie, všetky prvky, z ktorých pozostáva, musia patriť do tej istej kategórie, inak bude zaradené do kategórie prvku s najnižšou prirúdenou kategóriou

Sortiment Sedna

- Sortiment Sedna spĺňa technické požiadavky platných nariadení a vyznačuje sa nasledujúcimi charakteristikami:
 - jednoduchá montáž: každý konektor je vybavený farebným a číselným označením, ktoré usmerňuje pri zapájaní a umožňuje ho vykonať bez špeciálneho náradia
 - vysoká kvalita konektora s kategóriou 6 a 6 zásuvkami, čo nám umožňuje navrhnuť najrýchlejší konektor na trhu
 - minimálne odkrúcanie vodiča pri zapájaní, čím sa predchádza elektromagnetickému rušeniu
 - spoľahlivosť pripojenia
 - kompaktné rozmery (najmä pri tienenej verzii).

Technické informácie

Zásuvky pre TV/R/SAT

Technické údaje

Typ		TV Priebežné 7 dB	Priebežné 10 dB	Koncové 4 db	TV-R Priebežné 7 dB	Priebežné 10 dB	Koncové 4 db
		SDDxxx474	SDDxxx478	SDDxxx471	SDDxxx474R	SDDxxx478R	SDDxxx471R
Konektory	Konektor	SAT	SAT	SAT	FM/TV	FM/TV	FM/TV
	TV	-	-	-	IEC m	IEC m	IEC m
	R	-	-	-	IEC f	IEC f	IEC f
	SAT	IEC m	IEC m	IEC m	-	-	-
Frekvencia	IN - OUT	MHz	47 – 2200	47 – 2200	-	47 – 862	47 – 862
	IN - TV		-	-	-	47 – 75 / 170 – 862	47 – 75 / 170 – 862
	IN - R		-	-	-	88 – 110	88 – 110
	IN - SAT		47 – 2200	47 – 2200	47 – 2200	-	-
Vstupný útlm	IN - OUT	dB	< 3	< 2	-	< 3	< 2
	IN - TV		-	-	-	7 ±1,5	11 ±1,5
	IN - R		-	-	-	7 ±1,5	11 ±1,5
	IN - SAT		7 ±1,5	11 ±2	4 ±1,5	-	-
Oddelenie	FM <> TV	dB	-	-	-	> 10	> 10
	SAT <> TV		-	-	-	-	-
Spätný útlm	IN	dB	> 12 (8 min)	>12 (8 min)	> 12	> 12 (8 min)	> 12 (8 min)
	OUT		> 10	> 10	-	> 12 (8 min)	> 12 (8 min)
	TV		> 10	> 10	> 12	> 10	> 10
	R		> 10	> 10	> 12	> 10	> 10
	SAT		> 10	> 10	> 12	-	-
Pásmo DC/22 kHz	SAT	V/mA	50 V / 500 mA	50 V / 500 mA	50 V / 500 mA	-	-
Impedancia		Ω	75	75	75	75	75
Prevádzková teplota		°C	- 25... + 55	- 25... + 55	- 25... + 55	- 25... + 55	- 25... + 55

Typ		TV-SAT Priebežné 7 dB	Priebežné 10 dB	Koncové 4 db	TV-R-SAT Priebežné 7 dB	Priebežné 10 dB	Koncové 4 db
		SDDxxx474S	SDDxxx478S	SDDxxx471S	SDDxxx484	SDDxxx488	SDDxxx481
Konektory	Konektor	R-TV/SAT	R-TV/SAT	R-TV/SAT	TV/FM/SAT	TV/FM/SAT	TV/FM/SAT
	TV	IEC m	IEC m	IEC m	IEC m	IEC m	IEC m
	R	IEC m	IEC m	IEC m	IEC f	IEC f	IEC f
	SAT	IEC f	IEC f	IEC f	F-konektor f	F-konektor f	F-konektor f
Frekvencia	IN - OUT	MHz	47 – 2150	47 – 2150	-	-	-
	IN - TV		47 – 862	47 – 862	5 – 862	47 – 75 / 170 – 862	47 – 75 / 170 – 862
	IN - R		47 – 862	47 – 862	5 – 862	88 – 110	88 – 110
	IN - SAT		950 – 2200	950 – 2200	950 – 2200	950 – 2200	950 – 2200
Vstupný útlm	IN - OUT	dB	< 3,5 (4,5 max)	< 2,5 (3,5 max)	-	< 3,5 (4,5 max)	< 2,5 (3,5 max)
	IN - TV		7 ±1,5	11,5 ±2	5,5 ±2	7 ±2	11 ±2
	IN - R		7 ±1,5	11,5 ±2	5,5 ±2	11 ±1,5	15 ±1,5
	IN - SAT		7 ±1,5	11,5 ±2	5,5 ±2	7 ±1,5	11 ±2
Oddelenie	FM <> TV	dB	-	-	-	> 12	> 12
	SAT <> TV		> 10 typ (6 min)	> 10 typ (6 min)	> 10 typ (6 min)	> 10 typ (6 min)	> 10 typ (6 min)
Spätný útlm	IN	dB	> 12 (8 min)	> 12 (8 min)	> 12 (8 min)	> 12 (8 min)	> 12 (8 min)
	OUT		> 12 (8 min)	> 12 (8 min)	-	> 12 (8 min)	> 12 (8 min)
	TV		> 8	> 8	> 8	> 8	> 8
	R		> 8	> 8	> 8	> 10	> 10
	SAT		> 8	> 8	> 8	> 8	> 8
Pásmo DC/22 kHz	SAT	V/mA	50 V / 500 mA	50 V / 500 mA	50 V / 500 mA	50 V / 500 mA	50 V / 500 mA
Impedancia		Ω	75	75	75	75	75
Prevádzková teplota		°C	- 25... + 55	- 25... + 55	- 25... + 55	- 25... + 55	- 25... + 55

Pozn: označenie u konektorov m - samec (male), f - samica (female)

Technické informácie

Anténne zásuvky TV/R/SAT (pokračovanie)

Technické údaje

Typ		TV-SAT-SAT
		Individuálne 2 dB
		SDDxxx481S
Konektory	Konektor	TV/SAT/SAT
	TV	IEC m
	R	F-konektor f (SAT1)
	SAT	F-konektor f (SAT2)
Frekvencia	IN - OUT MHz	-
	IN - TV	47 – 862
	IN - R	950 – 2200 (SAT1)
	IN - SAT	0 – 2200 (SAT2)
Vstupný útlm	IN - OUT dB	-
	IN - TV	< 2
	IN - R	< 2 (3,5 max)
	IN - SAT	< 1,5
Oddelenie	FM <> TV dB	-
	SAT <> TV	> 10 typ (6 min)
Spätný útlm	IN dB	> 12 (8 min)
	OUT	-
	TV	> 8
	R	> 8
	SAT	-
Pásmo DC/22 kHz SAT	V/mA	50V/500mA
Impedancia	Ω	75
Prevádzková teplota	°C	- 25 ... + 55

Pozn: označenie u konektorov m - samec (male), f - samica (female)

Typ		TV-RJ45
		Koncové 4 dB
		SDDxxx469T
Konektory	Konektor	SAT
	TV	-
	R	-
	SAT	IEC m
Frekvencia	IN - OUT MHz	-
	IN - TV	-
	IN - R	-
	IN - SAT	47 – 2200
Vstupný útlm	IN - OUT dB	-
	IN - TV	-
	IN - R	-
	IN - SAT	4 ± 1,5
Oddelenie	FM <> TV dB	-
	SAT <> TV	-
Spätný útlm	IN dB	> 12
	OUT	-
	TV	> 12
	R	> 12
	SAT	> 12
Pásmo DC/22 kHz SAT	V/mA	50 V / 500 mA
Impedancia	Ω	75
Prevádzková teplota	°C	- 25... + 55

Technické informácie

Zásuvky pre TV/R/SAT

Inštalácia

Aplikácie TV a TV/R – samostatná/paralelná inštalácia, koncová, útlm 4 dB

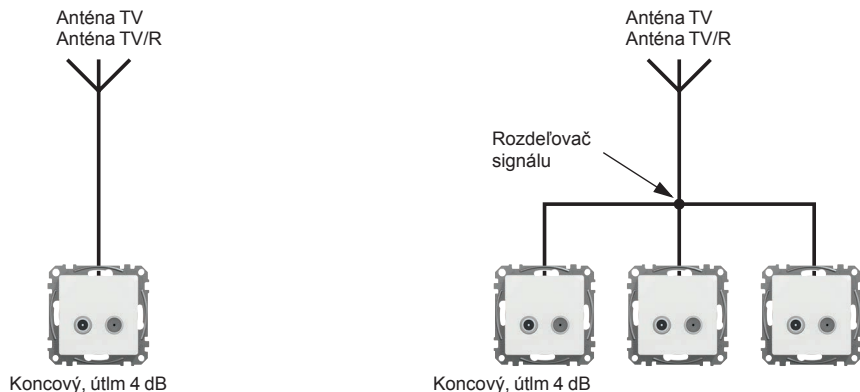

Aplikácie TV a TV/R – sériová inštalácia, priebežná útlm 10 dB a 7 dB a koncová útlm 4 dB

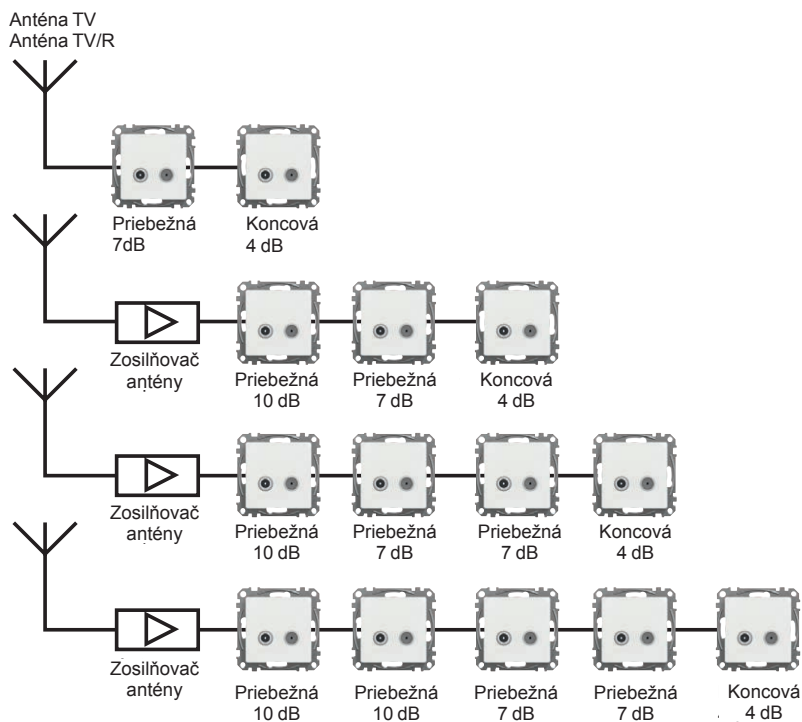

Aplikácie TV/SAT – samostatná/sériová inštalácia útlm 10 dB a 7 dB a koniec linky 4 dB

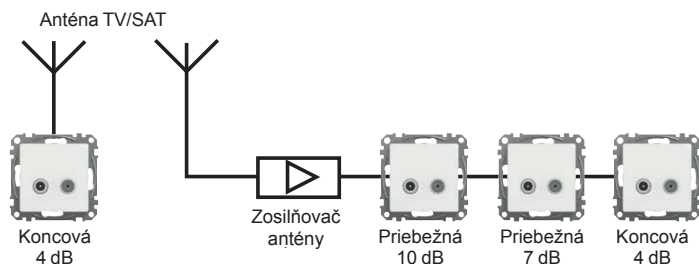

Rozmery produktov

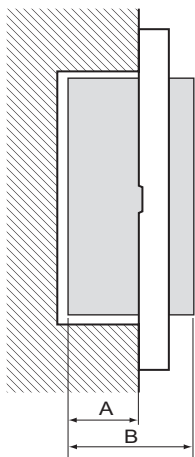

A: Hĺbka zapustenia
B: Hĺbka

Ref.	A (mm)	B (mm)
SDDxxx011	29	38
SDDxxx012	29	38
SDDxxx013	29	50
SDDxxx014	29	50
SDDxxx021	29	41
SDDxxx022	29	41
SDDxxx023	29	50
SDDxxx024	29	50
SDDxxx025	32	41
SDDxxx026	32	41
SDDxxx035	29	37
SDDxxx036	29	37
SDDxxx052	32	44
SDDxxx061	22	35
SDDxxx101	24	37
SDDxxx102	24	37
SDDxxx104	24	37
SDDxxx105	24	37

Ref.	A (mm)	B (mm)
SDDxxx106	24	37
SDDxxx107	24	37
SDDxxx108	24	37
SDDxxx111	24	37
SDDxxx114	24	37
SDDxxx116	24	37
SDDxxx118	24	37
SDDxxx121	24	42
SDDxxx122	24	45
SDDxxx131	24	37
SDDxxx132	24	37
SDDxxx133	24	37
SDDxxx141	24	37
SDDxxx143	24	37
SDDxxx162	24	37
SDDxxx166	24	37
SDDxxx211	24	37
SDDxxx221	24	49

Ref.	A (mm)	B (mm)
SDDxxx275	24	50
SDDxxx382	31	55
SDDxxx384	31	48
SDDxxx385	31	46
SDDxxx388	31	46
SDDxxx401	31	43
SDDxxx402	31	43
SDDxxx411	31	52
SDDxxx451	22	35
SDDxxx452	24	37
SDDxxx458	24	37
SDDxxx461	22	35
SDDxxx462	24	37
SDDxxx466	22	35
SDDxxx467	24	37
SDDxxx468	24	37
SDDxxx469	24	37
SDDxxx471	23	35

Ref.	A (mm)	B (mm)
SDDxxx474	23	35
SDDxxx478	23	35
SDDxxx481	23	42
SDDxxx484	23	42
SDDxxx488	23	42
SDDxxx491	22	35
SDDxxx492	24	37
SDDxxx501	31	55
SDDxxx502	31	55
SDDxxx504	31	48
SDDxxx506	32	47
SDDxxx507	32	47
SDDxxx508	31	46
SDDxxx903	31	58
SDDxxx904	31	43
SDDxxx906	32	43

Rozmery krycích rámečkov SEDNA Design (mm)

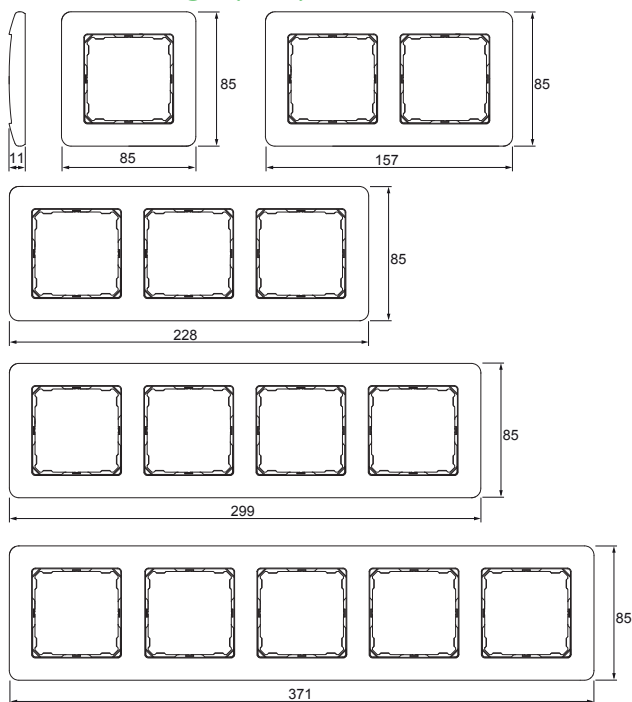

Rozmery krycích rámečkov SEDNA Elements (mm)

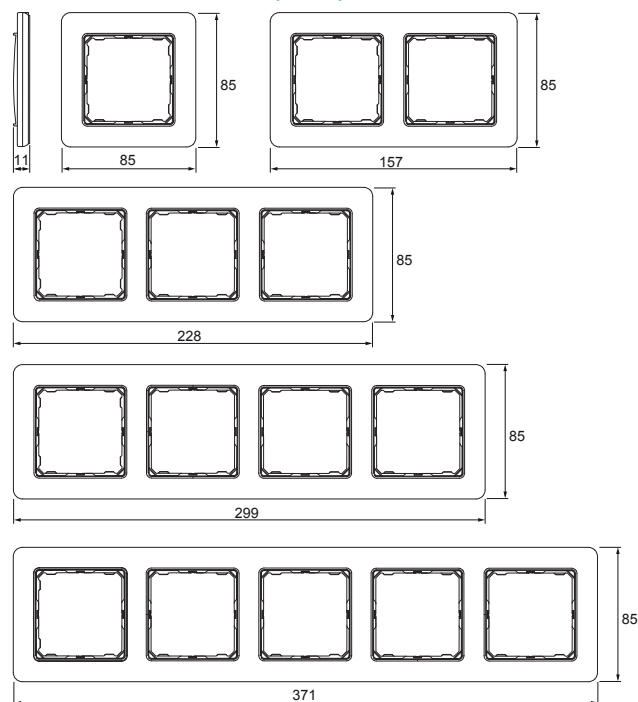

Krabice na povrchovú montáž (mm)

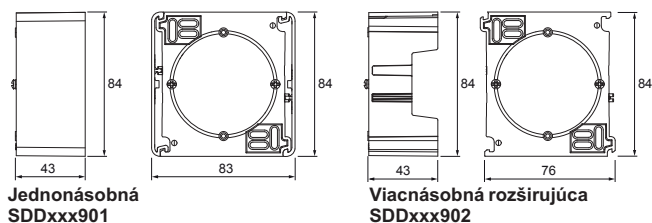

Rozmer dvojzásuvky SDD3xx211C (mm)

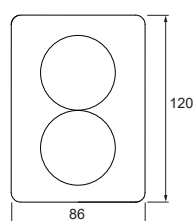

Rozmer rámečka pre mobil (mm)

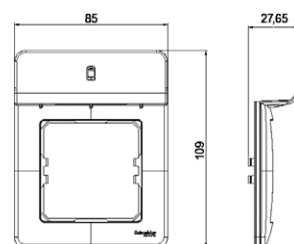

Katalógové čísla

Prehľad

Ref.	Strana	Ref.	Strana	Ref.	Strana	Ref.	Strana	Ref.	Strana
MTN4581-0001	23	SDD111467	22	SDD112131L	13	SDD113101N	12	SDD113503	16
MTN4582-0001	23	SDD111467S	22	SDD112132	13	SDD113102	11	SDD113504	17
MTN4583-0001	23	SDD111468	22	SDD112132L	13	SDD113103	11	SDD113506	18
MTN4586-0001	23	SDD111469T	24	SDD112133L	13	SDD113104	14	SDD113507	18
SDD1111011	19	SDD111471	24	SDD112143L	13	SDD113105	11	SDD113508	14
SDD1111012	19	SDD111471R	24	SDD112162	11	SDD113105L	12	SDD113901	28
SDD1111021	20	SDD111471S	24	SDD112162N	12	SDD113106	11	SDD113902	28
SDD1111022	20	SDD111474	24	SDD112166	11	SDD113106L	12	SDD113903	25
SDD1111061	21	SDD111474R	24	SDD112166L	12	SDD113107	11	SDD113904	25
SDD1111101	11	SDD111474S	24	SDD112401	21	SDD113107L	12	SDD114011	19
SDD1111101L	12	SDD111478	24	SDD112402	21	SDD113108	11	SDD114012	19
SDD1111101N	12	SDD111478R	24	SDD112411	24	SDD113111	13	SDD114021	20
SDD1111102	11	SDD111478S	24	SDD112421	23	SDD113111L	13	SDD114022	20
SDD1111102N	12	SDD111481	24	SDD112441C	23	SDD113114	14	SDD114101	11
SDD1111103	11	SDD111481S	24	SDD112442C	23	SDD113116	13	SDD114101L	12
SDD1111104	14	SDD111484	24	SDD112443C	23	SDD113118	13	SDD114101N	12
SDD1111105	11	SDD111488	24	SDD112444C	23	SDD113121	15	SDD114102	11
SDD1111105L	12	SDD111491	22	SDD112451	22	SDD113121E	15	SDD114103	11
SDD1111106	11	SDD111492	22	SDD112452	22	SDD113122	15	SDD114104	14
SDD1111106L	12	SDD111501	16	SDD112458	22	SDD113131	13	SDD114105	11
SDD1111106N	12	SDD111502	16	SDD112461	22	SDD113131L	13	SDD114105L	12
SDD1111107	11	SDD111503	16	SDD112462	22	SDD113132	13	SDD114106	11
SDD1111107L	12	SDD111504	17	SDD112466	22	SDD113132L	13	SDD114106L	12
SDD1111108	11	SDD111506	18	SDD112466S	22	SDD113143L	13	SDD114107	11
SDD1111111	13	SDD111507	18	SDD112467	22	SDD113166	11	SDD114107L	12
SDD1111111L	13	SDD111508	14	SDD112467S	22	SDD113166L	12	SDD114108	11
SDD1111114	14	SDD111901	28	SDD112468	22	SDD113401	21	SDD114111	13
SDD1111116	13	SDD111902	28	SDD112469T	24	SDD113402	21	SDD114111L	13
SDD111116L	13	SDD111903	25	SDD112471	24	SDD113411	24	SDD114114	14
SDD1111118	13	SDD111904	25	SDD112471R	24	SDD113421	23	SDD114116	13
SDD1111121	15	SDD111906	25	SDD112471S	24	SDD113441C	23	SDD114118	13
SDD1111121E	15	SDD112011	19	SDD112474	24	SDD113444C	23	SDD114121	15
SDD111122	15	SDD112012	19	SDD112474R	24	SDD113451	22	SDD114121E	15
SDD111131	13	SDD112021	20	SDD112474S	24	SDD113452	22	SDD114122	15
SDD111131L	13	SDD112022	20	SDD112478	24	SDD113458	22	SDD114131	13
SDD111132	13	SDD112101	11	SDD112478R	24	SDD113461	22	SDD114131L	13
SDD111132L	13	SDD112101L	12	SDD112478S	24	SDD113462	22	SDD114132	13
SDD111133L	13	SDD112101N	12	SDD112481	24	SDD113466	22	SDD114132L	13
SDD111143L	13	SDD112102	11	SDD112481S	24	SDD113466S	22	SDD114143L	13
SDD111162	11	SDD112102N	12	SDD112484	24	SDD113467	22	SDD114166	11
SDD111162N	12	SDD112103	11	SDD112488	24	SDD113467S	22	SDD114166L	12
SDD111166	11	SDD112104	14	SDD112491	22	SDD113468	22	SDD114401	21
SDD111166L	12	SDD112105	11	SDD112492	22	SDD113469T	24	SDD114402	21
SDD111401	21	SDD112105L	12	SDD112501	16	SDD113471	24	SDD114411	24
SDD111402	21	SDD112106	11	SDD112502	16	SDD113471R	24	SDD114421	23
SDD111411	24	SDD112106L	12	SDD112503	16	SDD113471S	24	SDD114441C	23
SDD111421	23	SDD112106N	12	SDD112504	17	SDD113474	24	SDD114444C	23
SDD111441C	23	SDD112107	11	SDD112506	18	SDD113474R	24	SDD114451	22
SDD111442C	23	SDD112107L	12	SDD112507	18	SDD113474S	24	SDD114452	22
SDD111443C	23	SDD112108	11	SDD112508	14	SDD113478	24	SDD114458	22
SDD111444C	23	SDD112111	13	SDD112901	28	SDD113478R	24	SDD114461	22
SDD111451	22	SDD112111L	13	SDD112902	28	SDD113478S	24	SDD114462	22
SDD111452	22	SDD112114	14	SDD112903	25	SDD113481	24	SDD114466	22
SDD111458	22	SDD112116	13	SDD112904	25	SDD113481S	24	SDD114466S	22
SDD111461	22	SDD112116L	13	SDD113011	19	SDD113484	24	SDD114467	22
SDD111461S	22	SDD112118	13	SDD113012	19	SDD113488	24	SDD114467S	22
SDD111462	22	SDD112121	15	SDD113021	20	SDD113491	22	SDD114468	22
SDD111462S	22	SDD112121E	15	SDD113022	20	SDD113492	22	SDD114469T	24
SDD111466	22	SDD112122	15	SDD113101	11	SDD113501	16	SDD114471	24
SDD111466S	22	SDD112131	13	SDD113101L	12	SDD113502	16	SDD114471R	24

Katalógové čísla

Prehľad

Ref.	Strana	Ref.	Strana	Ref.	Strana	Ref.	Strana	Ref.	Strana
SDD114471S	24	SDD180111L	13	SDD181118	13	SDD212132	13	SDD314809	26
SDD114474	24	SDD180114	14	SDD181121	15	SDD213013	19	SDD360801	27
SDD114474R	24	SDD180118	13	SDD181121E	15	SDD213014	19	SDD360802	27
SDD114474S	24	SDD180121	15	SDD181131	13	SDD213024	20	SDD360803	27
SDD114478	24	SDD180121E	15	SDD181131L	13	SDD213101	11	SDD360804	27
SDD114478R	24	SDD180131	13	SDD181132	13	SDD213102	11	SDD360805	27
SDD114478S	24	SDD180131L	13	SDD181132L	13	SDD213105	11	SDD361801	27
SDD114481	24	SDD180132	13	SDD181401	21	SDD213106	11	SDD361802	27
SDD114481S	24	SDD180132L	13	SDD181402	21	SDD213132	13	SDD361803	27
SDD114484	24	SDD180401	21	SDD181411	24	SDD214013	19	SDD361804	27
SDD114488	24	SDD180402	21	SDD181451	22	SDD214014	19	SDD361805	27
SDD114491	22	SDD180411	24	SDD181452	22	SDD214024	20	SDD362801	27
SDD114501	16	SDD180451	22	SDD181461	22	SDD214101	11	SDD362802	27
SDD114502	16	SDD180452	22	SDD181462	22	SDD214102	11	SDD362803	27
SDD114503	16	SDD180461	22	SDD181466	22	SDD214105	11	SDD362804	27
SDD114504	17	SDD180462	22	SDD181466S	22	SDD214106	11	SDD362805	27
SDD114506	18	SDD180466	22	SDD181467	22	SDD214132	13	SDD370801	27
SDD114507	18	SDD180466S	22	SDD181467S	22	SDD270013	19	SDD370802	27
SDD114508	14	SDD180467	22	SDD181468	22	SDD270101	11	SDD370803	27
SDD114901	28	SDD180467S	22	SDD181469T	24	SDD270105	11	SDD370804	27
SDD114902	28	SDD180468	22	SDD181471	24	SDD270106	11	SDD370805	27
SDD114903	25	SDD180469T	24	SDD181471R	24	SDD280013	19	SDD371801	27
SDD114904	25	SDD180471	24	SDD181471S	24	SDD280101	11	SDD371802	27
SDD115011	19	SDD180471R	24	SDD181474	24	SDD280105	11	SDD371803	27
SDD115021	20	SDD180471S	24	SDD181474R	24	SDD280106	11	SDD371804	27
SDD170012	19	SDD180474	24	SDD181474S	24	SDD281013	19	SDD371805	27
SDD170021	20	SDD180474R	24	SDD181478	24	SDD281101	11	SDD380211C	19
SDD170022	20	SDD180474S	24	SDD181478R	24	SDD281105	11	SDD380221	20
SDD170101	11	SDD180478	24	SDD181478S	24	SDD281106	11	SDD380801	27
SDD170101L	12	SDD180478R	24	SDD181481	24	SDD311211C	19	SDD380802	27
SDD170102	11	SDD180478S	24	SDD181481S	24	SDD311221	20	SDD380803	27
SDD170104	14	SDD180481	24	SDD181484	24	SDD311801	26	SDD380804	27
SDD170105	11	SDD180481S	24	SDD181488	24	SDD311802	26	SDD380805	27
SDD170105L	12	SDD180484	24	SDD181491	22	SDD311803	26	SDD381211C	19
SDD170106	11	SDD180488	24	SDD181492	22	SDD311804	26	SDD381221	20
SDD170106L	12	SDD180491	22	SDD181501	16	SDD311805	26	SDD381801	27
SDD170107	11	SDD180492	22	SDD181502	16	SDD311809	26	SDD381802	27
SDD170108	11	SDD180501	16	SDD181503	16	SDD312211C	19	SDD381803	27
SDD170111	13	SDD180502	16	SDD181504	17	SDD312221	20	SDD381804	27
SDD170111L	13	SDD180503	16	SDD181508	14	SDD312801	26	SDD381805	27
SDD170114	14	SDD180504	17	SDD181903	25	SDD312802	26	SDD390801	27
SDD170118	13	SDD180508	14	SDD181904	25	SDD312803	26	SDD390802	27
SDD170131	13	SDD180903	25	SDD211013	19	SDD312804	26	SDD390803	27
SDD170131L	13	SDD180904	25	SDD211014	19	SDD312805	26	SDD390804	27
SDD170132	13	SDD181012	19	SDD211024	20	SDD312809	26	SDD390805	27
SDD170132L	13	SDD181021	20	SDD211101	11	SDD313211C	19	SDD391801	27
SDD180012	19	SDD181022	20	SDD211102	11	SDD313221	20	SDD391802	27
SDD180021	20	SDD181101	11	SDD211105	11	SDD313801	26	SDD391803	27
SDD180022	20	SDD181101L	12	SDD211106	11	SDD313802	26	SDD391804	27
SDD180101	11	SDD181102	11	SDD211107	11	SDD313803	26	SDD391805	27
SDD180101L	12	SDD181104	14	SDD211131	13	SDD313804	26	SDN04L0121	25
SDD180102	11	SDD181105	11	SDD211132	13	SDD313805	26	SDN14L0121	25
SDD180104	14	SDD181105L	12	SDD212013	19	SDD313809	26	SDN15L0121	25
SDD180105	11	SDD181106	11	SDD212014	19	SDD314211C	19	SDN17L0121	25
SDD180105L	12	SDD181106L	12	SDD212024	20	SDD314221	20	SDN19L0121	25
SDD180106	11	SDD181107	11	SDD212101	11	SDD314801	26		
SDD180106L	12	SDD181108	11	SDD212102	11	SDD314802	26		
SDD180107	11	SDD181111	13	SDD212105	11	SDD314803	26		
SDD180108	11	SDD181111L	13	SDD212106	11	SDD314804	26		
SDD180111	13	SDD181114	14	SDD212131	13	SDD314805	26		

Prevodová tabuľka katalógových čísel

Sedna kat. č.	Sedna Design kat. č.	Popis
SDN0100121	SDD111101	Spínač jedнопólový r.1 biela
SDN0100147	SDD112101	Spínač jedнопólový r.1 béžová
SDN0100160	SDD113101	Spínač jedнопólový r.1 alu
SDN0100170	SDD114101	Spínač jedнопólový r.1 antracit
SDN0200121	SDD111102	Spínač dvojpólový r.2 biela
SDN0200147	SDD112102	Spínač dvojpólový r.2 béžová
SDN0200160	SDD113102	Spínač dvojpólový r.2 alu
SDN0200170	SDD114102	Spínač dvojpólový r.2 antracit
SDN0200221	SDD111162	Spínač dvojpólový r.2 16AX biela
SDN0200247	SDD112162	Spínač dvojpólový r.2 16AX béžová
SDN0300121	SDD111105	Prepínač sériový r.5 biela
SDN0300147	SDD112105	Prepínač sériový r.5 béžová
SDN0300160	SDD113105	Prepínač sériový r.5 alu
SDN0300170	SDD114105	Prepínač sériový r.5 antracit
SDN0400121	SDD111106	Prepínač striedavý r.6 biela
SDN0400147	SDD112106	Prepínač striedavý r.6 béžová
SDN0400160	SDD113106	Prepínač striedavý r.6 alu
SDN0400170	SDD114106	Prepínač striedavý r.6 antracit
SDN0400421	SDD111166	Prepínač striedavý r.6 16AX biela
SDN0400447	SDD112166	Prepínač striedavý r.6 16AX béžová
SDN0400460	SDD113166	Prepínač striedavý r.6 16AX alu
SDN0400470	SDD114166	Prepínač striedavý r.6 16AX antracit
SDN0500121	SDD111107	Prepínač krížový r.7 biela
SDN0500147	SDD112107	Prepínač krížový r.7 béžová
SDN0500160	SDD113107	Prepínač krížový r.7 alu
SDN0500170	SDD114107	Prepínač krížový r.7 antracit
SDN0600121	SDD111108	Prepínač dvojitý striedavý r.6+6 biela
SDN0600147	SDD112108	Prepínač dvojitý striedavý r.6+6 béžová
SDN0600160	SDD113108	Prepínač dvojitý striedavý r.6+6 alu
SDN0600170	SDD114108	Prepínač dvojitý striedavý r.6+6 antr
SDN0300621	SDD111103	Spínač trojnásobný r.1+1+1 biela
SDN0300647	SDD112103	Spínač trojnásobný r.1+1+1 béžová
SDN1200121	SDD111122	Tlačidlový ovládač s tiahlom biela
SDN1400121	SDD111101L	Spínač jedнопólový r.1 or. kont. biela
SDN1400147	SDD112101L	Spínač jedнопólový r.1 or. kont. béžová
SDN1400160	SDD113101L	Spínač jedнопólový r.1 or. kont. alu
SDN1400170	SDD114101L	Spínač jedнопólový r.1 or. kont. antr
SDN0400321	SDD111101N	Spínač jedнопólový r.1 sig. kont. biela
SDN0400347	SDD112101N	Spínač jedнопólový r.1 sig. kont. béžová
SDN0400360	SDD113101N	Spínač jedнопólový r.1 sig. kont. alu
SDN0400370	SDD114101N	Spínač jedнопólový r.1 sig. kont. antr
SDN0201121	SDD111102N	Spínač dvojpólový r.2 16AX sig. k. biela
SDN0201147	SDD112102N	Spínač dvojpólový r.2 16AX sig. k. béž
SDN0201221	SDD111162N	Spínač dvojpólový r.2 16AX sig. k. biela
SDN0201247	SDD112162N	Spínač dvojpólový r.2 16AX sig. k. béž
SDN0300321	SDD111105L	Prepínač sériový r.5 or. kont. biela
SDN0300347	SDD112105L	Prepínač sériový r.5 or. kont. béžová
SDN0300360	SDD113105L	Prepínač sériový r.5 or. kont. alu
SDN0300370	SDD114105L	Prepínač sériový r.5 or. kont. antr
SDN1500121	SDD111106L	Prepínač striedavý r.6 or. kont. biela
SDN1500147	SDD112106L	Prepínač striedavý r.6 or. kont. béž
SDN1500160	SDD113106L	Prepínač striedavý r.6 or. kont. alu
SDN1500170	SDD114106L	Prepínač striedavý r.6 or. kont. antr
SDN0401121	SDD111106N	Prepínač striedavý r.6 sig. kont. biela
SDN0401147	SDD112106N	Prepínač striedavý r.6 sig. kont. béžová
SDN0501121	SDD111107L	Prepínač krížový r.7 or. kont. biela
SDN0501147	SDD112107L	Prepínač krížový r.7 or. kont. béžová
SDN0501160	SDD113107L	Prepínač krížový r.7 or. kont. alu
SDN0501170	SDD114107L	Prepínač krížový r.7 or. kont. antracit
SDN0700121	SDD111111	Tlačidlo 1/0 biela
SDN0700147	SDD112111	Tlačidlo 1/0 béžová
SDN0700160	SDD113111	Tlačidlo 1/0 alu
SDN0700170	SDD114111	Tlačidlo 1/0 antracit
SDN0800121	SDD111131	Tlačidlo 1/0 "zvonček" biela
SDN0800147	SDD112131	Tlačidlo 1/0 "zvonček" béžová
SDN0800160	SDD113131	Tlačidlo 1/0 "zvonček" alu
SDN0800170	SDD114131	Tlačidlo 1/0 "zvonček" antracit
SDN0900121	SDD111132	Tlačidlo 1/0 "svetlo" biela
SDN0900147	SDD112132	Tlačidlo 1/0 "svetlo" béžová
SDN0900160	SDD113132	Tlačidlo 1/0 "svetlo" alu
SDN0900170	SDD114132	Tlačidlo 1/0 "svetlo" antracit

Sedna kat. č.	Sedna Design kat. č.	Popis
SDN0420121	SDD111116	Tlačidlo striedavé r.6 biela
SDN1100121	SDD111118	Tlačidlo dvojité 1/0+1/0 biela
SDN1100147	SDD112118	Tlačidlo dvojité 1/0+1/0 béžová
SDN1100160	SDD113118	Tlačidlo dvojité 1/0+1/0 alu
SDN1100170	SDD114118	Tlačidlo dvojité 1/0+1/0 antracit
SDN1520121	SDD111111L	Tlačidlo 1/0 orientačná kont. biela
SDN1520147	SDD112111L	Tlačidlo 1/0 orientačná kont. béžová
SDN1520160	SDD113111L	Tlačidlo 1/0 orientačná kont. alu
SDN1520170	SDD114111L	Tlačidlo 1/0 orientačná kont. antracit
SDN1600421	SDD111131L	Tlačidlo 1/0 "zvonček" or. kont. biela
SDN1520121	SDD111116L	Tlačidlo striedavé r.6 or. kont. biela
SDN1600321	SDD111143L	Tlačidlo 12V kontr. popis pole biela
SDN1600347	SDD112143L	Tlačidlo 12V kontr. popis pole béžová
SDN1600360	SDD113143L	Tlačidlo 12V kontr. popis pole alu
SDN1600370	SDD114143L	Tlačidlo 12V kontr. popis pole antracit
SDN1300321	SDD111104	Spínač žaluzií biela
SDN1300347	SDD112104	Spínač žaluzií béžová
SDN1300360	SDD113104	Spínač žaluzií alu
SDN1300370	SDD114104	Spínač žaluzií antracit
SDN1300121	SDD111114	Tlačidlový ovládač žaluzií biela
SDN1300147	SDD112114	Tlačidlový ovládač žaluzií béžová
SDN1300160	SDD113114	Tlačidlový ovládač žaluzií alu
SDN1300170	SDD114114	Tlačidlový ovládač žaluzií antracit
SDN2200421	SDD111501	Otočný stmievač RC biela
SDN2200447	SDD112501	Otočný stmievač RC béžová
SDN2200460	SDD113501	Otočný stmievač RC alu
SDN2200470	SDD114501	Otočný stmievač RC antracit
SDN2201221	SDD111502	Univerzálny otočný LED stmievač biela
SDN2201247	SDD112502	Univerzálny otočný LED stmievač béžová
SDN2201260	SDD113502	Univerzálny otočný LED stmievač alu
SDN2201270	SDD114502	Univerzálny otočný LED stmievač antracit
SDN6000121	SDD111506	Izbový termostat 16A biela
SDN6000147	SDD112506	Izbový termostat 16A béžová
SDN6000160	SDD113506	Izbový termostat 16A alu
SDN6000170	SDD114506	Izbový termostat 16A antracit
SDN6000321	SDD111507	Podlahový termostat 16A biela
SDN6000347	SDD112507	Podlahový termostat 16A béžová
SDN6000360	SDD113507	Podlahový termostat 16A alu
SDN6000370	SDD114507	Podlahový termostat 16A antracit
SDN3000121	SDD111021	Zásuvka 230V 16A SCHUKO biela
SDN3000147	SDD112021	Zásuvka 230V 16A SCHUKO béžová
SDN3000160	SDD113021	Zásuvka 230V 16A SCHUKO alu
SDN3000170	SDD114021	Zásuvka 230V 16A SCHUKO antracit
SDN3001721	SDD111022	Zásuvka 230V 16A SCHUKO biela
SDN3001747	SDD112022	Zásuvka 230V 16A SCHUKO béžová
SDN3001760	SDD113022	Zásuvka 230V 16A SCHUKO alu
SDN3001770	SDD114022	Zásuvka 230V 16A SCHUKO antracit
SDN3000341	SDD115021	Zásuvka 230V 16A SCHUKO červená
SDN3000421	SDD311221	Zásuvka dvojnás. 230V 16A SCHUKO biela
SDN3000447	SDD312221	Zásuvka dvojnás. 230V 16A SCHUKO béž
SDN3000460	SDD313221	Zásuvka dvojnás. 230V 16A SCHUKO alu
SDN3000470	SDD314221	Zásuvka dvojnás. 230V 16A SCHUKO antr
SDN2710221	SDD111401	Dvojitá USB A+A nabíjačka 2.1A biela
SDN2710247	SDD112401	Dvojitá USB A+A nabíjačka 2.1A béžová
SDN2710260	SDD113401	Dvojitá USB A+A nabíjačka 2.1A alu
SDN2710270	SDD114401	Dvojitá USB A+A nabíjačka 2.1A antracit
SDN2720221	SDD111402	Dvojitá USB A+C nabíjačka 2.4A biela
SDN2720247	SDD112402	Dvojitá USB A+C nabíjačka 2.4A béžová
SDN2720260	SDD113402	Dvojitá USB A+C nabíjačka 2.4A alu
SDN2720270	SDD114402	Dvojitá USB A+C nabíjačka 2.4A antracit
SDN4300121	SDD111451	Dátová zásuvka 1xRJ45 kat. 5e UTP biela
SDN4300147	SDD112451	Dátová zásuvka 1xRJ45 kat. 5e UTP béžová
SDN4300160	SDD113451	Dátová zásuvka 1xRJ45 kat. 5e UTP alu
SDN4300170	SDD114451	Dátová zásuvka 1xRJ45 kat. 5e UTP antr
SDN4400121	SDD111452	Dátová zásuvka 2xRJ45 kat. 5e UTP biela
SDN4400147	SDD112452	Dátová zásuvka 2xRJ45 kat. 5e UTP béžová
SDN4400160	SDD113452	Dátová zásuvka 2xRJ45 kat. 5e UTP alu
SDN4400170	SDD114452	Dátová zásuvka 2xRJ45 kat. 5e UTP antr
SDN4700121	SDD111461	Dátová zásuvka 1xRJ45 kat. 6 UTP biela
SDN4700147	SDD112461	Dátová zásuvka 1xRJ45 kat. 6 UTP béžová
SDN4700160	SDD113461	Dátová zásuvka 1xRJ45 kat. 6 UTP alu

Prevodová tabuľka katalógových čísel

Sedna kat. č.	Sedna Design kat. č.	Popis
SDN4700170	SDD114461	Dátová zásuvka 1xRJ45 kat. 6 UTP antr
SDN4800121	SDD111462	Dátová zásuvka 2xRJ45 kat. 6 UTP biela
SDN4800147	SDD112462	Dátová zásuvka 2xRJ45 kat. 6 UTP béžová
SDN4800160	SDD113462	Dátová zásuvka 2xRJ45 kat. 6 UTP alu
SDN4800170	SDD114462	Dátová zásuvka 2xRJ45 kat. 6 UTP antr
SDN4900121	SDD111461S	Dátová zásuvka 1xRJ45 kat. 6 STP biela
SDN5000121	SDD111462S	Dátová zásuvka 2xRJ45 kat. 6 STP biela
SDN4400621	SDD111444C	Kryt pro RJ45 AMP keystone UTP biela
SDN4101121	SDD111491	Telefónná zásuvka 1xRJ11 biela
SDN4101147	SDD112491	Telefónná zásuvka 1xRJ11 béžová
SDN4101160	SDD113491	Telefónná zásuvka 1xRJ11 alu
SDN4101170	SDD114491	Telefónná zásuvka 1xRJ11 antracit
SDN4201121	SDD111492	Telefónná zásuvka 2xRJ11 biela
SDN4201147	SDD112492	Telefónná zásuvka 2xRJ11 béžová
SDN4201160	SDD113492	Telefónná zásuvka 2xRJ11 alu
SDN4201170	SDD114492	Telefónná zásuvka 2xRJ11 antracit
SDN5100121	SDD111458	Dat. zás. RJ45 kat.5e UTP + RJ11 biela
SDN5100147	SDD112458	Dat. zás. RJ45 kat.5e UTP + RJ11 béžová
SDN5100160	SDD113458	Dat. zás. RJ45 kat.5e UTP + RJ11 alu
SDN5100170	SDD114458	Dat. zás. RJ45 kat.5e UTP + RJ11 antrac.
SDN5200121	SDD111468	Dat. zás. RJ45 kat.6 UTP + RJ11 biela
SDN5200147	SDD112468	Dat. zás. RJ45 kat.6 UTP + RJ11 béžová
SDN5200160	SDD113468	Dat. zás. RJ45 kat.6 UTP + RJ11 alu
SDN5200170	SDD114468	Dat. zás. RJ45 kat.6 UTP + RJ11 antracit
SDN3201621	SDD111471	TV zásuvka koncová 4dB biela
SDN3201647	SDD112471	TV zásuvka koncová 4dB béžová
SDN3201660	SDD113471	TV zásuvka koncová 4dB alu
SDN3201670	SDD114471	TV zásuvka koncová 4dB antracit
SDN3201821	SDD111474	TV zásuvka priebežná 7dB biela
SDN3201847	SDD112474	TV zásuvka priebežná 7dB béžová
SDN3201860	SDD113474	TV zásuvka priebežná 7dB alu
SDN3201870	SDD114474	TV zásuvka priebežná 7dB antracit
SDN3201221	SDD111478	TV zásuvka prúběžná 10dB biela
SDN3201247	SDD112478	TV zásuvka prúběžná 10dB béžová
SDN3201260	SDD113478	TV zásuvka prúběžná 10dB alu
SDN3201270	SDD114478	TV zásuvka prúběžná 10dB antracit
SDN3301621	SDD111471R	TV R zásuvka koncová 4dB biela
SDN3301647	SDD112471R	TV R zásuvka koncová 4dB béžová
SDN3301660	SDD113471R	TV R zásuvka koncová 4dB alu
SDN3301670	SDD114471R	TV R zásuvka koncová 4dB antracit
SDN3301821	SDD111474R	TV R zásuvka priebežná 7dB biela
SDN3301847	SDD112474R	TV R zásuvka priebežná 7dB béžová
SDN3301860	SDD113474R	TV R zásuvka priebežná 7dB alu
SDN3301870	SDD114474R	TV R zásuvka priebežná 7dB antracit
SDN3301321	SDD111478R	TV R zásuvka priebežná 10dB biela
SDN3301347	SDD112478R	TV R zásuvka priebežná 10dB béžová
SDN3301360	SDD113478R	TV R zásuvka priebežná 10dB aluminium
SDN3301370	SDD114478R	TV R zásuvka priebežná 10dB antracit
SDN3401621	SDD111471S	TV SAT zásuvka koncová 4dB biela
SDN3401647	SDD112471S	TV SAT zásuvka koncová 4dB béžová
SDN3401660	SDD113471S	TV SAT zásuvka koncová 4dB alu
SDN3401670	SDD114471S	TV SAT zásuvka koncová 4dB antracit
SDN3401921	SDD111474S	TV SAT zásuvka priebežná 7dB biela
SDN3401947	SDD112474S	TV SAT zásuvka priebežná 7dB béžová
SDN3401960	SDD113474S	TV SAT zásuvka priebežná 7dB alu
SDN3401970	SDD114474S	TV SAT zásuvka priebežná 7dB antracit
SDN3401221	SDD111478S	TV SAT zásuvka priebežná 10dB biela
SDN3401247	SDD112478S	TV SAT zásuvka priebežná 10dB béžová
SDN3401260	SDD113478S	TV SAT zásuvka priebežná 10dB alu
SDN3401270	SDD114478S	TV SAT zásuvka priebežná 10dB antracit
SDN3501321	SDD111481	TV-R-SAT zásuvka koncová 4dB biela
SDN3501347	SDD112481	TV-R-SAT zásuvka koncová 4dB béžová
SDN3501360	SDD113481	TV-R-SAT zásuvka koncová 4dB alu
SDN3501370	SDD114481	TV-R-SAT zásuvka koncová 4dB antracit
SDN3501421	SDD111484	TV-R-SAT zásuvka priebežná 7dB biela
SDN3501447	SDD112484	TV-R-SAT zásuvka priebežná 7dB béžová
SDN3501460	SDD113484	TV-R-SAT zásuvka priebežná 7dB alu
SDN3501470	SDD114484	TV-R-SAT zásuvka priebežná 7dB antracit
SDN3501221	SDD111488	TV-R-SAT zásuvka priebežná 10dB biela
SDN3501247	SDD112488	TV-R-SAT zásuvka priebežná 10dB béžová
SDN3501260	SDD113488	TV-R-SAT zásuvka priebežná 10dB alu

Sedna kat. č.	Sedna Design kat. č.	Popis
SDN3501270	SDD114488	TV-R-SAT zásuvka priebežná 10dB antracit
SDN3502121	SDD111481S	TV-SAT-SAT zásuvka koncová 4dB biela
SDN3502147	SDD112481S	TV-SAT-SAT zásuvka koncová 4dB béžová
SDN3502160	SDD113481S	TV-SAT-SAT zásuvka koncová 4dB alu
SDN3502170	SDD114481S	TV-SAT-SAT zásuvka koncová 4dB antracit
SDN5400121	SDD111411	Zásuvka reproduktor. dvojité biela
SDN5400147	SDD112411	Zásuvka reproduktor. dvojité béžová
SDN5400160	SDD113411	Zásuvka reproduktor. dvojité alu
SDN5400170	SDD114411	Zásuvka reproduktor. dvojité antr
SDN5500121	SDD111903	Kablová vývodka biela
SDN5500147	SDD112903	Kablová vývodka béžová
SDN5500160	SDD113903	Kablová vývodka alu
SDN5500170	SDD114903	Kablová vývodka antracit
SDN5600121	SDD111904	Záslepny kryt biela
SDN5600147	SDD112904	Záslepny kryt béžová
SDN5600160	SDD113904	Záslepny kryt alu
SDN5600170	SDD114904	Záslepny kryt antracit
SDN1900121	SDD111121	Spínač pre hotelové karty biela
SDN1900147	SDD112121	Spínač pre hotelové karty béžová
SDN1900160	SDD113121	Spínač pre hotelové karty alu
SDN1900170	SDD114121	Spínač pre hotelové karty antracit
SDN5900123	SDD111906	Nočné orientačné osvetlenie 3W biela
SDN0100321	SDD211101	Spínač jednopólový r.1 IP44 biela
SDN0100347	SDD212101	Spínač jednopólový r.1 IP44 béžová
SDN0100360	SDD213101	Spínač jednopólový r.1 IP44 alu
SDN0100370	SDD214101	Spínač jednopólový r.1 IP44 antracit
SDN0200321	SDD211102	Spínač dvojpólový r.2 IP44 biela
SDN0200347	SDD212102	Spínač dvojpólový r.2 IP44 béžová
SDN0200360	SDD213102	Spínač dvojpólový r.2 IP44 alu
SDN0200370	SDD214102	Spínač dvojpólový r.2 IP44 antracit
SDN0300421	SDD211105	Prepínač sériový r.5 IP44 biela
SDN0300447	SDD212105	Prepínač sériový r.5 IP44 béžová
SDN0300460	SDD213105	Prepínač sériový r.5 IP44 alu
SDN0300470	SDD214105	Prepínač sériový r.5 IP44 antracit
SDN0400521	SDD211106	Prepínač striedavý r.6 IP44 biela
SDN0400547	SDD212106	Prepínač striedavý r.6 IP44 béžová
SDN0400560	SDD213106	Prepínač striedavý r.6 IP44 alu
SDN0400570	SDD214106	Prepínač striedavý r.6 IP44 antracit
SDN0500321	SDD211107	Prepínač krížový r.7 IP44 biela
SDN0800321	SDD211131	Tlačidlo 1/0 "zvonček" IP44 biela
SDN0800347	SDD212131	Tlačidlo 1/0 "zvonček" IP44 béžová
SDN0900321	SDD211132	Tlačidlo 1/0 "svetlo" IP44 biela
SDN0900347	SDD212132	Tlačidlo 1/0 "svetlo" IP44 béžová
SDN0900360	SDD213132	Tlačidlo 1/0 "svetlo" IP44 alu
SDN0900370	SDD214132	Tlačidlo 1/0 "svetlo" IP44 antracit
SDN5800121	SDD311801	Rámček jednonásobný biela
SDN5800321	SDD311802	Rámček dvojnásobný biela
SDN5800521	SDD311803	Rámček trojnásobný biela
SDN5800721	SDD311804	Rámček štvornásobný biela
SDN5800921	SDD311805	Rámček päťnásobný biela
SDN5800147	SDD312801	Rámček jednonásobný béžová
SDN5800347	SDD312802	Rámček dvojnásobný béžová
SDN5800547	SDD312803	Rámček trojnásobný béžová
SDN5800747	SDD312804	Rámček štvornásobný béžová
SDN5800947	SDD312805	Rámček päťnásobný béžová
SDN5800160	SDD313801	Rámček jednonásobný alu
SDN5800360	SDD313802	Rámček dvojnásobný alu
SDN5800560	SDD313803	Rámček trojnásobný alu
SDN5800760	SDD313804	Rámček štvornásobný alu
SDN5800960	SDD313805	Rámček päťnásobný alu
SDN5800170	SDD314801	Rámček jednonásobný antracit
SDN5800370	SDD314802	Rámček dvojnásobný antracit
SDN5800570	SDD314803	Rámček trojnásobný antracit
SDN5800770	SDD314804	Rámček štvornásobný antracit
SDN5800970	SDD314805	Rámček päťnásobný antracit
SDN6100121	SDD111901	Krabica povrchová biela
SDN6100147	SDD112901	Krabica povrchová béžová
SDN6100160	SDD113901	Krabica povrchová alu
SDN6100170	SDD114901	Krabica povrchová antracit

Naša podpora pre profesionálov

Podpora predaja

Pre vašu úspešnú prácu sme pripravili mnoho podporných materiálov, ktoré si môžete objednať v tlačenej podobe alebo on-line.

Prezentačné materiály

Pre našich partnerov ponúkame prezentačné kufré, plastové prezentéry alebo nástenné panely.



Tlačené a online materiály

Katalógy, brožúry a letáky, ktoré nájdete na se.com/sk alebo na www.mojvypinac.sk, sú k dispozícii väčšinou aj v tlačenej podobe. Pozrite si videá s montážou Sedna zásuviek a vypínačov. Môžete nás sledovať na Facebooku, kde zverejňujeme zaujímavé tipy, novinky a informácie.

Technická podpora

Kontaktujte našu technickú podporu - telefonicky na **0850 123 455** alebo mailom na se.schneider@se.com. Radi vám pomôžeme.



Aplikácia mySchneider

Spoznajte našu aplikáciu **mySchneider**, ktorá ponúka nepretržitý prístup k našim katalógom, podpore a informáciám od expertov. Stiahnite si aplikáciu, zaregistrujte sa a majte všetky informácie pod palcom.

5 užitočných funkcií:

- Prezrite si našu kompletnú ponuku vrátane cien, často kladených otázok, dokumentov a ďalších dôležitých informácií.

- Vyhľadávajte informácie o produktoch pomocou zabudovaného skenera čiarových kódov/kódov QR, čím ušetríte čas.
- Nájdite najbližšieho distribútora, ktorý vám pomôže okamžite získať požadované produkty
- Zaregistrujte sa v aplikácii a dostávajte v reálnom čase upozornenia na aktualizované technické dokumenty a produktové novinky.
- Aplikácia mySchneider je navrhnutá pre zariadenia so systémom iOS™ a Android™ a je k dispozícii vo viac ako 30 jazykoch.

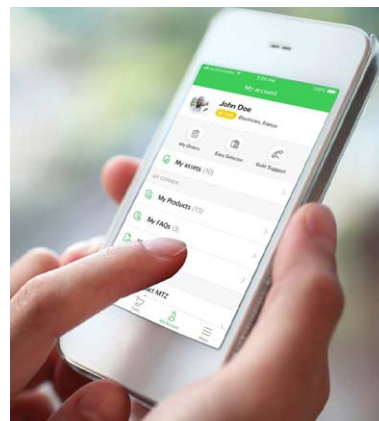

Skontrolujte dostupnosť tovaru online

Kliknite na sklady.se.com a zistíte jednoducho online, kde vo vašom okolí môžete konkrétny tovar ihneď zakúpiť. Vyhľadávač dostupnosti produktov Schneider Electric pre vybrané partnerské veľkoobchody:

- stačí zadať referenciu hľadaného produktu, alebo jeho opis (stačí aj čiastočný)
- zvolíte mesto, veľkoobchod či lokalizujete svoju polohu
- systém vám ponúkne zoznam predajných miest vrátane počtu kusov skladom na predajni či centrálnom sklade
- ak chcete produkty objednať, odporúčame kontaktovať priamo daný veľkoobchod



Schneider Electric Slovakia, spol. s r.o.

Karadžičova 16, 821 08 Bratislava
Zákaznícke centrum - tel.: 0850 123 455
e-mail: sk.schneider@se.com
www.se.com/sk

Jesenského 1079/16, 010 01 Žilina
Letná 1450/42, 040 01 Košice